

Împreună redefinim siguranța

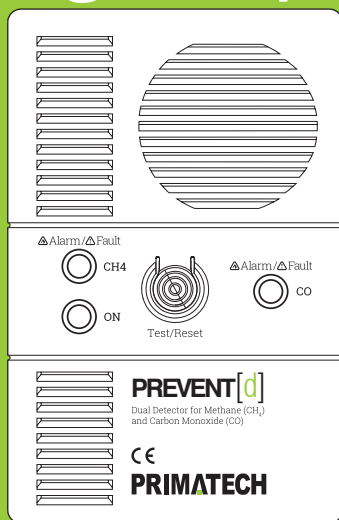

manualul utilizatorului

PREVENT[d]

de la

PRIMATECH

Detector Dual pentru Gaz Metan (CH₄)
și Monoxid de Carbon (CO)

CE

ATENȚIE! Vă rugăm citiți cu atenție manualul de utilizare înainte de instalarea detectorului. Nerespectarea instrucțiunilor de instalare va conduce la pierderea garanției. Pentru suport tehnic vă rugăm apelați la reprezentanții PRIMATECH.

GARANȚIE LIMITATĂ

GARANȚIA LIMITATĂ A PRODUSELOR

PRIMATECH SRL garantează cumpărătorului inițial că acest detector nu va avea defecte de material sau manoperă o perioadă de 24 de luni. Dacă există defecte în privința materialului sau a manoperei detectorul este returnat, cu costuri de livrare plătite dinainte, iar PRIMATECH SRL va repara sau înlocui acest produs în mod gratuit.

LIMITELE GARANȚIEI

Repararea sau înlocuirea este singura dumneavoastră garanție în cadrul acestei garanții limitate sau a oricăror alte garanții.

Oricare și toate garanțiile implicate sau vandabilitatea sunt limitate la perioada de garanție de la data inițială a vânzării. PRIMATECH SRL, furnizorii săi și distribuitorii săi nu vor fi în nici un caz răspunzători sau garanți pentru deteriorări accidentale sau daune indirecte, din nici un motiv.

CONDIȚII DE RETURNARE A PRODUSULUI

Detectorul poate fi returnat producătorului, PRIMATECH SRL, pentru a fi reparat sau înlocuit în cazul în care se constată funcționarea defectuoasă (de exemplu nu se alimentează, LED-ul verde rămâne stins, sau nu răspunde la Autotest)

Detectorul de gaz trebuie returnat furnizorului sau distribuitorului (unde a fost cumpărat detectorul).

Detectorul are nevoie de un număr de autorizare a returnării pentru reparare sau înlocuire. Împachetați cu atenție detectorul împreună cu Autorizația de Retur, (completați inclusiv cu explicații referitoare la motivul returnării), documentele de cumpărare în original și adresa expeditorului. Apoi trimiteți pachetul la producător.

CUPRINS

• ATENȚIONĂRI DE SIGURANȚĂ PENTRU GAZ METAN (CH ₄)	6
• CE ESTE MONOXIDUL DE CARBON (CO)	7
• CUM POATE AFECTA MONOXIDUL DE CARBON SĂNĂTATEA	7
• CAUZELE SCĂPĂRILOR DE GAZ METAN	8
• CE POATE SI CE NU POATE SĂ FACĂ DECTORUL DE CH ₄ SI CO	9
• CE CONCENTRAȚIE DE CO ESTE PERICULOASĂ	10
• CUM PUTEȚI PREVENI INTOXICAȚIILE CU MONOXID DE CARBON	10
• UNDE SĂ INSTALAȚI ACEST DETECTOR	11
• UNDE SĂ NU INSTALAȚI ACEST DETECTOR	13
• SPECIFICAȚII TEHNICE	15
• DIMENSIUNI	16
• ATENȚIONĂRI LA INSTALAREA DETECTORULUI	16
• POZIȚIONARE	17
• CONEXIUNI ELECTRICE	19
• MONTAREA PE PERETE A DETECTORULUI	23
• FUNCȚIONAREA DETECTORULUI	24
• TESTAREA DETECTORULUI	26
• INSTRUCȚIUNI DE ÎNTREȚINERE	27
• DURATA DE VIAȚĂ A DETECTORULUI	28
• PROCEDURA DE ÎNLOCUIRE A SENZORILOR	28
• CE FAC ÎN CAZ DE ALARMĂ	29
• STANDARDE DE REFERINȚĂ	30
• PROTECȚIA MEDIULUI	30
• ANEXA - ȘABLON DE MONTARE PE PERETE	31



Vă rugăm să vă alocați timpul necesar pentru citirea în întregime a acestui manual pentru a vă familiariza cu caracteristicile gazului metan și monoxidului de carbon. Învățați cum funcționează detectorul dvs. și ce trebuie să faceți în caz de alarmă. Apoi, găsiți un loc la îndemână pentru a păstra acest manual, pentru a putea fi disponibil imediat în caz că aveți nelămuriri.

ATENȚIE! *Detectorul va funcționa corespunzător, în conformitate cu specificațiile producătorului, numai dacă este poziționat, instalat și întreținut conform acestor instrucțiuni.*

ATENȚIONĂRI DE SIGURANȚĂ PENTRU GAZ METAN (CH₄)

O creștere treptată a concentrației gazului metan poate să treacă neobservată datorită oboselii mirosului. Prin instalarea detectoarelor, puteți împiedica intoxicațiile cu gaz, sufocările și exploziile. Detectoarele permit sesizarea acumulărilor de gaz (metan, butan, propan, monoxid de carbon - în funcție de tipul de detector ales), înainte ca acestea să devină periculoase pentru viața și bunurile dumneavoastră. Alarma este locală, atât auditivă cât și vizuală.

Gazul metan distribuit permite publicului larg să recunoască orice scăpări datorită unui miros caracteristic. Cei mai mulți oameni pot detecta acest miros la nivele destul de scăzute ale concentrațiilor de gaz (2% LIE sau mai puțin), dar anumite afecțiuni sau înaintarea în vârstă poate duce la o reducere a acestei sensibilități a mirosului. LIE (Limita Inferioară de Explozie) a gazului definește raportul minim de volum de gaz sau vapori combustibili din aer în care se va forma o atmosferă explozivă. Detectorul este calibrat să pornească alarma la pragul de 8% din LIE a gazului detectat.

ATENȚIE! Puteți simți mirosul de gaz metan înainte ca aparatura să declanșeze alarma.

Această situație nu indică în mod necesar o defectare a dispozitivului.

Condițiile în care are loc arderea sunt diferite și depind de concentrația gazului. Când nivelul concentrației de gaz este între LIE (Limita Inferioară de Explozie) și LSE (Limita Superioară de Explozie) și există o sursă de aprindere, amestecul de gaz va arde și va exploda. Fiecare aparat este proiectat și calibrat pentru un anumit gaz, așadar un aparat calibrat pentru un anumit gaz nu poate fi folosit pentru a detecta un alt gaz.

CE ESTE MONOXIDUL DE CARBON (CO)

Monoxidul de carbon, denumit de obicei "Uciagașul tăcut" este un gaz foarte toxic produs de către orice aparat care funcționează pe baza arderii combustibililor fosili (ex. gaz, cărbune, motorină, petrol, lemn etc.). Monoxidul de carbon este inodor, insipid și incolor.

Pot exista scăpări din hornuri și aparate pentru gătit și pentru încălzire când acestea sunt întreținute necorespunzător sau pur și simplu se defectează.

Surse posibile de monoxid de carbon:



Foc pe baza de gaz, cărbune sau lemn



Boiler



Centrala termică



Diverse surse de încălzire pe bază de lemn



Coș de fum necurățat



Gaze de eșapament



Echipamente de gătit portabile utilizate în spații deschise



Aparate de gătit din bucătărie

Ventilația necorespunzătoare sau coșurile blocate, dar chiar și condițiile meteorologice nefavorabile au fost motivul scăpărilor care s-au dovedit fatale. Scăpările pot fi cauzate de multe surse potențiale și nu sunt întotdeauna direct legate de o defecțiune a unui aparat. Tehnicile moderne de izolare, cum ar fi geamurile duble, pot accentua problema creând în mod eficient un mediu închis etanș.

CUM POATE AFECTA MONOXIDUL DE CARBON SĂNĂTATEA

Când respirăm aer, oxigenul vital este absorbit în sânge și transportat de către acesta în corp. Sângele conține o substanță specială denumită "hemoglobină" care este folosită de către organism pentru a transporta oxigenul.

Din păcate, hemoglobina va transporta monoxidul de carbon în defavoarea oxigenului. Când respirăm aer care conține monoxid de carbon, monoxidul de carbon înlocuiește oxigenul și, ca rezultat, ne sufocăm din interior.

Monoxidul de carbon poate omorî rapid când există scăpări în cantități mari sau se acumulează pe o perioadă de timp, cauzând inițial simptome precum durerile de cap, greața și amețelile.

Acestea sunt adesea diagnosticate incorect de către medici și confundate cu gripa. În cele din urmă, dacă creierul nu primește suficient oxigen, monoxidul de carbon va cauza moartea.

Toți oamenii și toate animalele prezintă riscul intoxicării cu monoxid de carbon. Nimeni nu este imun. Experții cred că cei mai expuși riscului sunt copiii mici, vârstnicii, femeile însărcinate, și persoanele cu probleme respiratorii.

ATENȚIE! Detectorul nu poate proteja persoanele care prezintă un risc special la expunerea la monoxid de carbon cauzat de vârsta înaintată, sarcină sau condiții medicale speciale. Dacă aveți disconfort, vă rugăm să consultați medicul personal. Detectorul de CH₄ și CO nu este un substitut pentru detectorul de fum sau pentru detectorul de gaze combustibile.

CAUZELE SCĂPĂRILOR DE GAZ METAN

Cea mai probabilă cauză a scăpărilor de gaze în gospodăriile casnice sunt aparatele casnice și legăturile dintre aparate și instalațiile fixe din clădiri. Cea mai obișnuită cauză a scăpărilor de gaze sunt aparatele casnice, deoarece acestea pot fi mutate și pot suferi deteriorări. O altă cauză a scăpărilor de gaze, în special dacă se folosesc aparate pentru gătit și boilere fără flacăra de veghe, este stingerea flăcării sau neapriinderea ei, fie datorită vărsării lichidelor, fie datorită curenților de aer.

Presupunând că sistemul de distribuție fix din interiorul clădirii a fost corect instalat și testat, acesta nu permite scăpări de gaz atâta timp cât este menținută integritatea clădirii sau conductele nu sunt deteriorate ca urmare a unor lucrări, șocuri etc. Cu excepția alunecărilor de pământ care pot duce la deteriorarea clădirii, o scăpare, în cazul acestor instalații, este foarte puțin probabilă.

Este posibil ca, de la o scăpare din rețea, gazul să pătrundă în interiorul unei clădiri prin infiltrarea de-a lungul conductelor sau cablurilor. În acest caz, gazul poate pătrunde în orice încăpăre de la parter sau de la subsolul clădirii, în funcție de poziția scăpării, de structura de la subsol etc. Există posibilitatea ca detectorul de gaz să fie situat în altă încăpăre, în care nu există o concentrație sesizabilă de gaz, așadar gazul nu va fi detectat.

În majoritatea cazurilor, scăparea de gaz are loc la presiuni scăzute și, chiar dacă debitul este mare, datorită dispersiei, efectul gazului este puțin important.

CE POATE ȘI CE NU POATE SĂ FACĂ DETECTORUL DE GAZ METAN ȘI MONOXID DE CARBON

Acest dispozitiv este proiectat pentru a detecta nivelul inacceptabil de gaz din încăperea, provenit din cuptoare, aparate casnice care nu funcționează în mod adecvat, sau din alte surse.

El va avertiza în legătură cu prezența gazului atunci când concentrația este în jurul pragului de 8% din LIE pentru gaz metan, în mod normal înainte de a apărea simptomele.

În cazul unui apartament cu mai multe camere care comunică deschis la același etaj sau la etaje diferite, concentrația de gaz va fi mai mare în încăperea în care are loc scăparea și va scădea în celelalte încăperi situate mai departe de sursa scăpării. Detectorul nu poate detecta o scăpare de gaz la un alt etaj al clădirii.

Detectorul de gaz va indica prezența gazului doar în apropierea senzorului, dar gazul poate fi localizat și în alte zone. Vă rugăm să respectați instrucțiunile din capitolul „UNDE SĂ INSTALAȚI ACEST DETECTOR”.

Detectoarele au limite. La fel ca orice alte aparate electronice, detectoarele de gaze nu sunt asigurate contra greșelilor de manevrare. Au o durată de funcționare limitată. Trebuie să testați detectorul de gaze, lunar.

În cazul în care detectorul dumneavoastră de gaz metan se dovedește a nu funcționa corect, sau la efectuarea autotestului se semnalează funcționarea improprie, înlocuiți aparatul imediat (vezi capitolul „TESTAREA DETECTORULUI”).

Este important să vă protejați casa de monoxidul de carbon, pentru că este toxic, imposibil de văzut, gustat și mirosit. Monoxidul de carbon omoară, accidental, oameni în fiecare an.

Majoritatea confundă simptomele expunerii la monoxidul de carbon cu cele ale gripei sau toxiiinfecțiilor alimentare deoarece simptomele sunt similare. Expunerea la monoxid de carbon poate împiedica funcția de coordonare, înrăutăți afecțiunile cardiace și produce stări de oboseală, dureri de cap, slăbiciune, confuzie, dezorientare, greață și amețeli. Expunerea la niveluri înalte ale monoxidului de carbon poate duce la deces.

Proprietarii de locuințe trebuie să fie conștienți de riscurile expunerii la monoxidul de carbon produs ca rezultat al arderii incomplete a combustibililor care conțin carbon, inclusiv cărbune, lemn, gaze naturale, propan și păcură. Monoxidul de carbon poate fi emis de surse de combustie neventilate cum ar fi aeroterme pe gaz și kerosen, hornuri și coșuri de fum cu scăpări, curenții de aer din furnale, încălzitoare de apă pe gaz, sobe pe lemne, cărbune, gaz, șeminee, generatoare și alte echipamente pe benzină, gaze de eșapament de la automobilele din garaje, fum de tutun.

CE CONCENTRAȚIE DE CO ESTE PERICULOASĂ

Efectele asupra sănătății depind atât de concentrația de monoxid de carbon și durata de expunere cât și de starea de sănătate a fiecărei persoane. Concentrația de monoxid de carbon este măsurată în părți pe milion (ppm). În condițiile unei expuneri la o concentrație de monoxid de carbon între 1 și 50 ppm, majoritatea oamenilor nu vor resimți nici un efect asupra sănătății, dar unele persoane cu afecțiuni cardiace ar putea simți o durere în piept. Dacă concentrația de monoxid de carbon crește peste 50 ppm și rămâne peste această valoare, atunci simptomele care apar sunt: dureri de cap, stări de oboseală, grețuri. Efecte grave asupra sănătății, cum ar fi dezorientarea, inconștiența și chiar moartea pot apărea în condiții de expunere la concentrații cuprinse între 100-300 ppm.

ATENȚIE! Detectorul de CH₄ și CO este un element de protecție în locuința dvs. dar nu înlocuiește utilizarea sigură și întreținerea corespunzătoare a aparatelor care pot produce monoxid de carbon sau posibilitatea scăpărilor de gaz.

CUM PUTEȚI PREVENI INTOXICAȚIILE CU MONOXID DE CARBON

NOTĂ: Asigurați-vă că aparatele sunt instalate și utilizate în conformitate cu instrucțiunile producătorului și reglementările în vigoare din domeniul construcțiilor. Majoritatea aparatelor trebuie instalate de către persoane calificate. Asigurați-vă că sistemul de încălzire este inspectat în mod profesional și întreținut anual pentru a se asigura funcționarea corectă. Inspectorul trebuie să verifice șemineele și coșurile pentru a identifica blocaje, coroziunea, deconectări parțiale sau totale, conexiuni slăbite.

ATENȚIE! Instalați un detector de gaz metan și monoxid de carbon care este fabricat în conformitate cu standardele de siguranță. Detectorul de gaz metan și monoxid de carbon a fost astfel proiectat încât să emită un semnal de alarmă înainte ca nivelul gazului metan sau monoxidului de carbon să atingă un prag periculos.

Nu ardeți niciodată cărbune în casă sau garaj.

Nu lăsați niciodată mașina cu motorul pornit în garaj, chiar dacă ușa garajului este deschisă.

Nu folosiți niciodată aparatură, cum ar fi aragazuri, cuptoare, uscătoare pentru haine pentru a vă încălzi locuința.

Nu utilizați niciodată aparate de încălzit pe baza arderii de combustibil, neventilate, în nicio cameră în care se doarme.

Nu acoperiți cu folie de aluminiu partea de ventilare a aparatelor, cum ar fi cuptoarele pe gaze naturale sau propan, astfel blocați fluxul de aer prin aparat și se poate genera monoxid de carbon.

Nu blocați căile de ventilare și coșurile aparatelor de încălzire în timpul renovării locuinței. Asigurați-vă că aparatele de încălzire sunt în cele mai bune condiții de funcționare atunci când renovarea este finalizată.

UNDE SĂ INSTALAȚI ACEST DETECTOR

Detectorul trebuie instalat în încăperea în care probabilitatea scăpării de gaz și a surselor de CO este cea mai mare. Aceasta poate fi bucătăria, datorită prezenței unui aragaz și a altor aparate casnice.

Gazul metan, fiind mai ușor decât aerul, are tendința de a umple întregul volum situat deasupra nivelului scăpării. Anumiți factori, cum ar fi sursele de căldură și de aerisire, pot modifica acest comportament. În general concentrația de deasupra nivelului unei scăpări va fi egală sau mai mare decât concentrația de sub nivelul scăpării.

Detectorul trebuie instalat deasupra acestui nivel și aproape de tavan (în mod normal la 30 cm de la tavan), într-un loc în care deplasarea aerului nu este împiedicată de mobilă și ornamente.

Există multe tipuri și modele de locuințe și există multe tipuri de surse de gaz metan și monoxid de carbon. Totuși se încearcă oferirea unor indicații generale referitoare la unde trebuie să se monteze și unde nu trebuie să se monteze detectoarele pentru a se reduce la minim riscul unor indicații greșite.

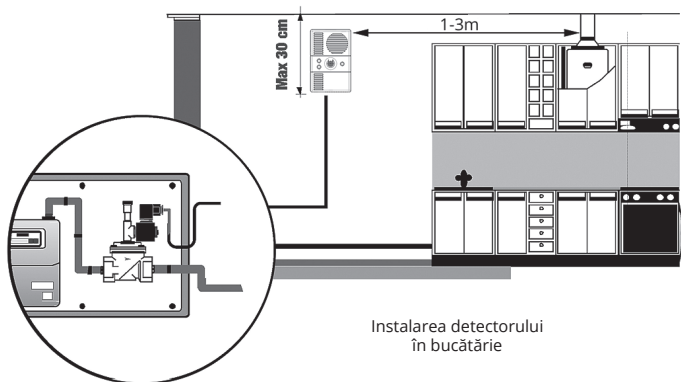

Nu este posibil să se ofere indicații specifice legate de amplasarea exactă a unui detector care să se potrivească tuturor tipurilor de încăperi și utilizării acestora. La determinarea amplasării optime, pentru orice situație care poate apărea, trebuie luate în considerare următoarele recomandări:

Trebuie să fie posibil să se vadă cu ușurință toți indicatorii luminoși dacă se stă în vecinătatea amplasării alese pentru aparat.

Dacă încăperea are un perete despărțitor detectorul trebuie localizat pe aceeași parte cu sursa potențială.

Detectoroarele din încăperile cu plafon înclinat trebuie amplasate în locul cel mai înalt al încăperii.

Detectoroarele instalate în dormitoare și în încăperi situate la distanță de aparatele care funcționează pe baza arderii de combustibil trebuie amplasate cât mai aproape de zona de respirație a ocupanților.

Dacă detectorul este instalat pe un perete:

- acesta trebuie amplasat aproape de plafon;
- trebuie amplasat la o înălțime mai mare decât înălțimea la care se găsește orice ușă sau fereastră.

UNDE SĂ NU INSTALAȚI ACEST DETECTOR

Detectorul nu trebuie instalat:

- într-un spațiu închis (într-un dulap, după o perdea);
- într-un loc unde poate fi blocat (de exemplu de mobilă);
- direct deasupra unei chiuvete;
- lângă o ușă sau o fereastră;
- lângă o hotă;
- lângă o gură de ventilație sau alte deschideri de aeraj;
- într-un loc unde temperatura ar putea scădea sub -10°C sau ar putea depăși $+40^{\circ}\text{C}$, detectorul nefiind proiectat în acest sens;
- într-un loc unde murdăria și praful ar putea bloca senzorul;
- într-un loc ud sau umed;
- în imediata vecinătate a mașinii de gătit.

Detectorul nu trebuie instalat deasupra sau în apropierea aragazului deoarece pot să apară scăpări mici de gaze la pornire, iar acestea pot genera alarme false. Trebuie să ții cont de faptul că instalarea lângă aragaz poate duce la alarmă declanșată de vaporii de la gătit și nu de scăpări de gaze. Trebuie să aveți în vedere și faptul că îmbăcsirea cu grăsime a senzorului poate împiedica funcționarea corectă a aparatului.

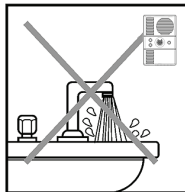
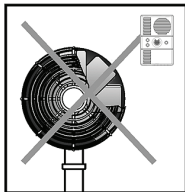
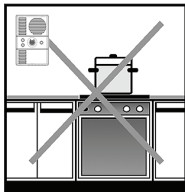

Măsuri de precauție în instalarea detectorului

Detectorul nu trebuie vopsit atunci când se curăță, se zugrăvește sau se decorează casa.

Pentru a evita situațiile în care siguranța aparatului poate fi afectată pe termen lung sau scurt, detectorul nu trebuie instalat în zone în care pot să apară emanații de la solvenții din vopsele, sau lângă sistemele de încălzire, sobe sau șeminee, ori în zone cu degajări ale gazelor de eșapament.

Vaporii de la lichidele de curățat, lacuri, vaporii de la activitățile din bucătărie pot afecta funcționarea detectorului și pot provoca alarme false sau funcționarea defectuoasă a detectorului.

Evitați expunerea detectorului în spații umede sau la șocuri mecanice (de exemplu, când se face curățenie în casă).

ÎN CARE CAMERĂ

Ideal ar fi ca în fiecare cameră care conține un aparat pe baza arderii de combustibil să se instaleze un detector. Pot fi instalate dispozitive suplimentare pentru asigurarea unei avertizări adecvate a ocupanților din celelalte camere, prin amplasarea acestor dispozitive în:

- camere mai la distanță în care ocupanții își petrec o mare perioadă de timp și de unde nu pot să audă alarma unui detector care este instalat în altă parte a locuinței.

- în fiecare dormitor.

Totuși dacă există un aparat care funcționează pe baza arderii de combustibil în mai mult de o cameră, iar numărul de detectoare este limitat, trebuie luate în considerare următoarele aspecte atunci când se hotărăște care ar fi cea mai bună amplasare a detectorului:

- se amplasează detectorul într-o cameră fără evacuare de fum, sau care are un aparat cu evacuare de fum deschisă.

- se amplasează detectorul într-o cameră în care ocupanții își petrec cea mai mare perioadă de timp.

Dacă locuința este formată doar dintr-o singură cameră (care servește atât ca și cameră de zi cât și ca dormitor), detectorul trebuie instalat cât mai departe de mașina de gătit, dar cât mai aproape de locul unde se doarme.

Dacă aparatul care funcționează pe baza arderii de combustibil este instalat într-o încăpere care nu este utilizată în mod normal (cum ar fi camera cazanelor), dispozitivul suplimentar trebuie instalat în afara încăperii, astfel încât alarma să fie auzită cât mai repede. Ca soluție alternativă, la detectorul instalat în camera care conține un aparat care funcționează pe baza arderii de combustibil, poate fi instalată o sirenă pentru alarmare la distanță.

SPECIFICAȚII TEHNICE

Senzori:	Semiconductor SnO ₂ (CH ₄) Electrochimic (CO)
Tensiune de alimentare:	230 V AC(-15% , +10%) 50/60 Hz
Putere absorbită:	3.4 VA
Gaze detectate:	Metan și Monoxid de Carbon
Interval de alarmare (CH₄):	3% ÷ 20% LIE
Prag de alarmă (CH₄):	8% LIE
Niveluri de alarmă (CO): 50 ppm:	între 60 min – 90 min
100 ppm:	între 10 min – 40 min
300 ppm:	între 0 min – 3 min
Timp de stabilizare inițială: (CH₄):	3 min 10 sec
(CO):	2 min 20 sec
Indicatorii vizuali:	
Alimentare	LED Verde
Alarmă	LED Bicolor cu lumină Roșie
Defecțiune	LED Bicolor cu lumină Galbenă
Indicator Auditiv:	
Alarmă / Defecțiune	Buzzer minim 85 dB la 3 m
Durata de viață a senzorilor:	5 ani
Valori nominale de contact releu:	8(2) A @ 250 V AC SPDT 3 A @ 250 V AC SPST (opțional)
Temperatura de lucru:	-10°C ÷ +40°C
Temperatura de depozitare:	-20°C ÷ +50°C
Umiditate (fără condensare):	20% ÷ 90% RH
Grad de protecție:	IP 42
Material carcasă:	ABS V0
Culoare:	Alb
Dimensiuni(L x l x h):	115 mm x 75 mm x 43 mm
Greutate:	300 g

DIMENSIUNI (mm)

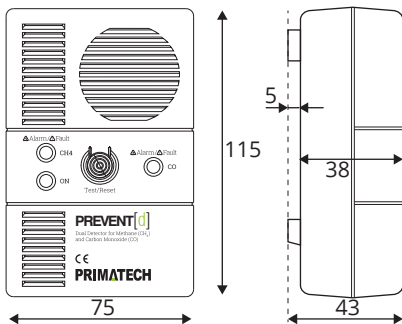

ATENȚIONĂRI LA INSTALAREA DETECTORULUI

ATENȚIE! *Detectorul trebuie instalat doar de personal calificat. Înainte de orice intervenție, decuplați alimentarea cu energie electrică și asigurați-vă că aparatul nu este pornit.*

- Notă: 1. Instalarea detectorului și conexiunile electrice pentru acest aparat trebuie asigurate de persoane calificate conform standardelor în vigoare.
2. Înainte de a scoate capacul, decuplați alimentarea cu energie electrică și asigurați-vă că aparatul nu este alimentat.
3. Înainte de a atinge terminalele, asigurați-vă că nu există alimentare cu energie electrică pe cablurile electrice.

NOTĂ: *Instalarea detectorului de gaze nu elimină obligația utilizatorului de a folosi toate aparatele casnice în condiții de siguranță și de a menține instalațiile de gaze în stare de funcționare foarte bună. De asemenea, toate aparatele care funcționează pe bază de gaze combustibile trebuie verificate periodic de către personal autorizat.*

NOTĂ: *Instalarea electrovalvei și instalația de gaz trebuie să respecte normativele naționale în vigoare.*

POZIȚIONARE

Detectorul se poate instala pe perete sau pe tavan (Fig. A). Dacă instalați detectorul pe perete atunci acesta trebuie poziționat la cel puțin 15 cm față de tavan dar la o înălțime mai mare decât orice ușă sau fereastră. Dacă instalați detectorul pe tavan atunci acesta trebuie poziționat la cel puțin 30 cm față de orice perete. Pentru orice altă poziționare, detectorul va fi plasat într-o zonă de "aer mort" iar gazul ar putea să nu ajungă în zona senzorului.

Detectorul trebuie să fie la o distanță pe orizontală între 1 m și 3 m față de orice sursă potențială. Vezi figura A. Recomandările de poziționare din acest manual conțin informații despre instalarea detectorului la o distanță rezonabilă față de aparatele consumatoare de combustibil pentru a preveni în acest fel alarmele false. Alarmele false pot apărea dacă detectorul este plasat deasupra sau chiar lângă sursa consumatoare de combustibil.

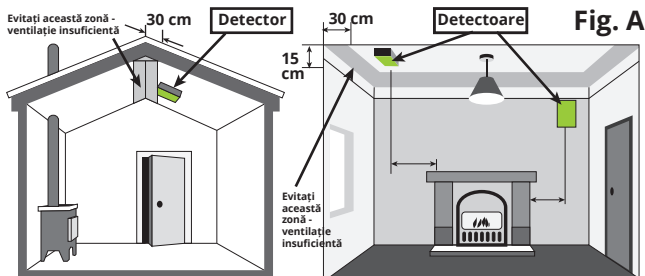

Ventilați aceste zone cât mai mult posibil. Dacă sunteți nevoiți să instalați detectorul lângă un aparat de gătit sau încălzit, poziționați detectorul la cel puțin 1 m față de aceste surse.

IMPORTANT: Instalați detectorul în poziție corectă.

Mai întâi citiți capitolele „UNDE SĂ INSTALAȚI ACEST DETECTOR” și „UNDE SĂ NU INSTALAȚI ACEST DETECTOR” pentru instrucțiuni generale în legătură cu locul în care să amplasați detectorul.

ATENȚIE! Nu acoperiți detectorul cu perdeaua.

ATENȚIE! Detectorul nu este un detector de fum. Vă rugăm instalați detectoarele potrivite pentru detecția fumului. Detectorul va detecta prezența gazului metan sau a monoxidului de carbon doar în zona senzorului. Gazul metan sau monoxidul de carbon pot fi prezente și în alte zone.

În conformitate cu standardele EN 50292 și EN 50244, ideal ar fi ca în fiecare cameră care conține un aparat pe baza arderii de combustibil sau pot exista scăpări de gaz metan să se instaleze un astfel de aparat. Pot fi instalate aparate suplimentare pentru asigurarea unei avertizări adecvate a ocupanților din celelalte camere, prin amplasarea aparaturii în camere mai la distanță în care ocupantul sau ocupanții își petrec o mare perioadă din timp și de unde nu pot să audă alarma unui detector care este instalat în altă parte a locuinței, și în fiecare dormitor. (Vezi figura B.)

NOTĂ: Gazele de eșapament de la vehicule conțin monoxid de carbon. Nivelurile de monoxid de carbon din aceste gaze sunt mai ridicate la pornirea motorului.

După câteva ore de la pornirea motorului, timp în care persistă concentrația de monoxid de carbon în garaj se poate declanșa alarma.

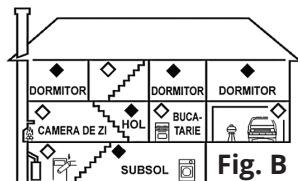

◆ Necesare conform recomandărilor EN-50292
◆ Zone recomandate pentru a instala detectoare de monoxid de carbon suplimentare

NOTĂ: Indiferent de poziționarea detectorului, asigurați-vă că monoxidul de carbon nu este împiedicat să ajungă în zona senzorului de către o ușă sau orice alt obstacol.

Aparatele de gătit pe bază de gaze combustibile din bucătărie pot furniza, la pornirea lor, scurte emisii de concentrații ridicate de CO. Acesta este un lucru normal. Dacă detectorul dvs. este instalat prea aproape de aceste aparate, poate declanșa alarma.

Utilizatorul trebuie să știe că concentrații ridicate de fum de țigară pot cauza declanșarea alarmei.

În general, instalați detectoare (gaz metan, monoxid de carbon):

- ÎN LOCURI DIN CARE SĂ SE POATĂ AUZI ALARMA DIN TOATE ZONELE ÎN CARE SE DOARME

- în sau lângă dormitoare și living-uri sau în orice zonă în care poate să apară o expunere la gaz metan sau monoxid de carbon

- la fiecare etaj dacă clădirea are mai multe niveluri

ATENȚIE! Instalarea detectorului într-o zonă în care nu este recomandată poate afecta funcționarea senzorului.

CONEXIUNI ELECTRICE

Detectorul se poate utiliza ca un element de protecție de sine stătător, fără utilizarea semnalului extern. În acest caz pur și simplu alimentați detectorul de la rețeaua de 230 V (detector de tip B).

Pentru protecție maximă, recomandarea este să utilizați semnalul extern, pentru comanda unei electrovalve care în caz de alarmă închide alimentarea cu gaz, sau pornește un ventilator care aerisește (detector de tip A). Pentru legăturile electrice la electrovalvă, consultați cu mare atenție instrucțiunile care urmează.

MODALITĂȚI DE CONECTARE

1) Conectarea detectorului cu conector extern (Fig. A):

Vă rugăm urmăriți schema bloc de conectare a echipamentului prezentată alăturat. Este prezentat cazul unei electrovalve cu alimentare la 230 V.

IMPORTANT! Faceți o legătură de împământare de la poziția 3 din conectorul electrovalvei.

ATENȚIE! În această variantă se conectează un singur detector pe electrovalvă!

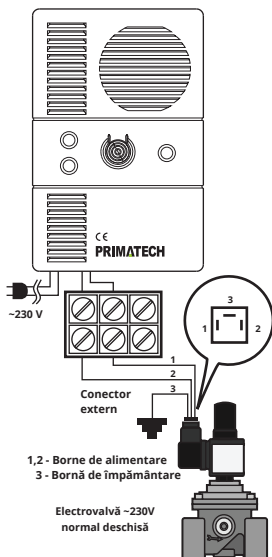

Fig. A

2) Conectarea detectorului cu cablu de alimentare și fără conector extern (Fig. C):

Pentru realizarea legăturilor electrice este necesar mai întâi să îndepărtați capacul detectorului. Scoateți șurubul de închidere din partea din spate a cutiei. Introduceți o șurubelniță lată în locurile specificate în desen pentru a putea elibera aripioarele de fixare din interior (Fig. B).

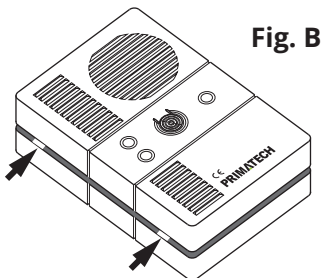

Fig. B

Urmăriți schema de conectare din Fig. C:

- faceți o punte de legătură între poziția COM din conectorul cu trei poziții și poziția L din conectorul cu două poziții;

- faceți o legătură între poziția NO din conectorul cu trei poziții și borna 1 din conectorul electrovalvei;

- faceți o legătură între poziția N din conectorul cu 2 poziții și borna 2 din conectorul electrovalvei;

- faceți o legătură de împământare de la borna 3 din conectorul electrovalvei;

- după ce v-ați asigurat că toate legăturile sunt corect efectuate alimentați detectorul de la rețeaua 230 V.

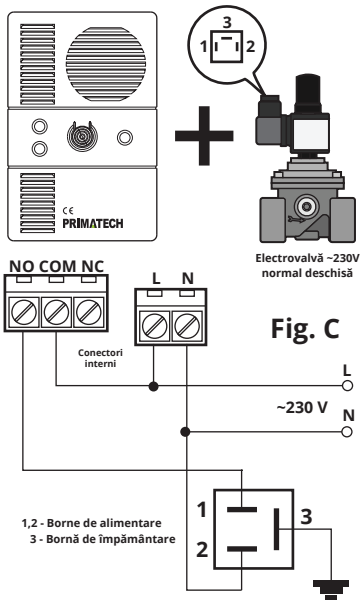

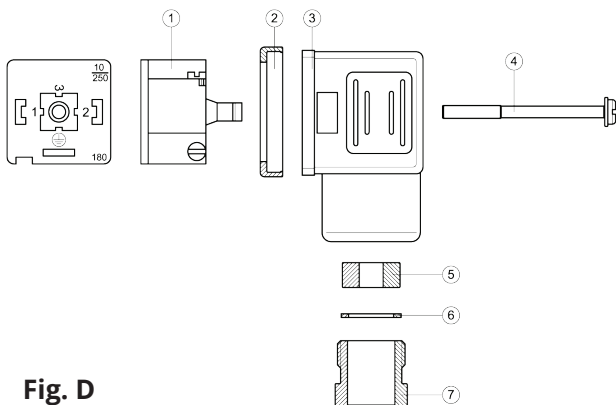

Fig. D

Pentru a conecta electrovalva, parcurgeți următoarele etape (Fig. D):

- folosind o șurubelniță scoateți mufa de pe bobină;
- deșurubați piulița (7) și scoateți șaiba (6) și garnitura (5);
- pentru a scoate conectorul cu terminale (1) din carcasa (3), scoateți garnitura (2) și extrageți șurubul (4) complet, apoi introduceți o șurubelniță plată în slotul amplasat pe margine și trageți;
- introduceți cablul prin piuliță, șaibă, garnitură și apoi carcasă;
- conectați firele de alimentare și împământare la terminalele conectorului în funcție de marcajele imprimate;
- trageți în spate cablul și introduceți conectorul cu terminale în carcasă;
- înșurubați înapoi piulița, asigurați-vă că garnitura este blocată pe cablu;
- introduceți șurubul și garnitura în carcasă și fixați înapoi mufa pe bobină.

3) Conectarea în paralel a detectoarelor fără conector extern pe o electrovalvă (Fig.E):

- faceți o punte de legătură între poziția COM, din conectorul cu trei poziții, a detectorului cel mai apropiat de electrovalvă și poziția L, din conectorul cu două poziții, a aceluiași detector;

- din detectorul cel mai apropiat de electrovalvă faceți o legătură între poziția NO, din conectorul cu trei poziții, și borna 1 a conectorului electrovalvei;
- din detectorul cel mai apropiat de electrovalvă faceți o legătură din poziția N, din conectorul cu două poziții, la borna 2 din conectorul electrovalvei;
- faceți o legătură de împământare de la borna 3 din conectorul electrovalvei;
- conectați între ele pozițiile NO, din conectorii cu trei poziții, ale detectoarelor;
- conectați între ele pozițiile COM, din conectorii cu trei poziții, ale detectoarelor;
- după ce v-ați asigurat că toate legăturile sunt corect efectuate, alimentați detectoarele de la rețeaua 230 V.

Utilizatorii trebuie să ia în considerație faptul că detectorul nu funcționează în absența energiei electrice, care poate fi cauzată de o funcționare defectuoasă a rețelei de curent electric, o siguranță fuzibilă arsă, o întrerupere a legăturilor, un scurtcircuit sau orice altă cauză care ar putea duce la întreruperea cu alimentare electrică.

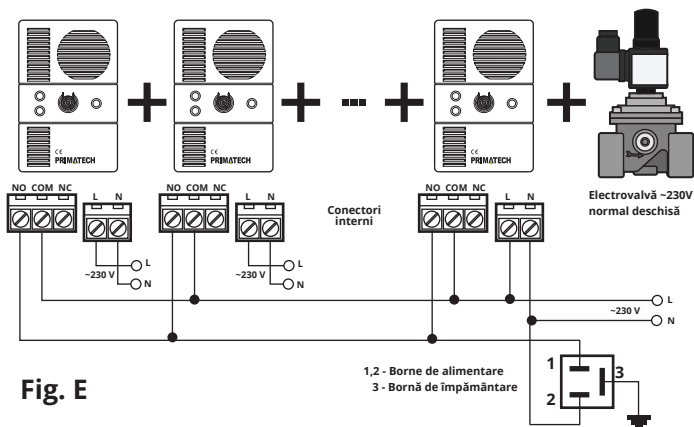

Fig. E

MONTAREA PE PERETE A DETECTORULUI

ATENȚIE! Înainte de a monta detectorul asigurați-vă că dispozitivul nu este alimentat cu energie electrică.

Detectorul este livrat împreună cu următoarele accesorii: 2 șuruburi Φ 3,9 mm x 26 mm, 2 dibluri de plastic, suport de montare pe perete a detectorului.

Pentru procedura de montare pe perete vă rugăm să urmați pașii următori:

- marcați pe perete locurile unde veți face găurile;

NOTĂ: Folosiți șablonul de montare de la sfârșitul manualului pentru a marca găurile (pagina 31).

- utilizați o mașină de găurit cu un burghiu de 6 mm;

- faceți găurile și introduceți diblurile de plastic în găuri;

- fixați pe perete suportul de plastic furnizat cu ajutorul celor două șuruburi (vezi Fig. F);

- așa cum se vede din Fig. G, atârnați detectorul în cele două locuri din partea de sus introducându-l în cele două cleme superioare ale suportului, iar apoi împingeți detectorul în clemele inferioare;

- pentru a lua detectorul de pe perete mai întâi va trebui să apropiați cu mâna cele două elemente de plastic din partea de jos a detectorului, apoi scoateți detectorul din clemele inferioare și ridicați-l până se eliberează și din clemele superioare.

Fig. F

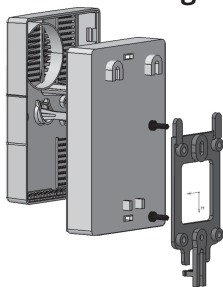
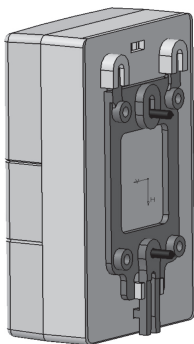

Fig. G



ATENȚIE! Evitați șocurile mecanice asupra circuitului electronic în timpul instalării – ați putea provoca o defecțiune a detectorului sau un șoc electric.

FUNȚIONAREA DETECTORULUI

ATENȚIE! Pentru siguranță maximă aparatul trebuie să fie alimentat în permanență cu energie electrică. Întreruperea alimentării cu energie electrică în momentul în care aparatul este în stare de alarmă ar putea produce o scânteie și, deci, ar exista pericolul de explozie.

Detectorul în această variantă este un dispozitiv de detecție a scăpărilor de gaz metan și a emisiilor de monoxid de carbon din instalațiile casnice. Pentru a asigura prevenirea unor niveluri periculoase de gaz detectorul se instalează împreună cu o electrovalvă care închide alimentarea cu gaz în caz de alarmă, sau pornește un ventilator pentru aerisire.

FUNȚIONARE NORMALĂ:

LED-ul verde este aprins, fapt care indică prezența alimentării detectorului, LED-urile bicolore sunt stinse, iar buzzerul nu emite semnal sonor.

DEFECȚIUNE A SENZORULUI:

LED-ul bicolor aprins cu lumină galbenă simultan cu buzzerul. Posibile cauze pot fi: defecțiunea senzorului, senzor nealimentat, funcționare defectuoasă a senzorului.

Se recomandă o verificare periodică a detectorului.

IMPORTANT! Datorită unei deteriorări inevitabile a caracteristicilor chimice și fizice ale elementelor senzitive, modulul senzor va funcționa corect pentru o perioadă de 5 ani de la data activării lui.

CONDIȚII DE ALARMARE:

Tabel 1

Tipul gazului	Concentrația	Expunerea	Indicatori de alarmă
CH ₄	3-20% LIE	<6 min	visual, acustic

Tabel 2

Concentrație CO	Fără alarmă înainte de	Alarmă înainte de
30 ppm	120 minute	----
50 ppm	60 minute	90 minute
100 ppm	10 minute	40 minute
300 ppm	----	3 minute

NOTĂ: *Detectorul funcționează normal în limitele de temperatură de la -10°C până la +40°C și în condiții de umiditate de la 20% RH până la 90% RH.*

IMPORTANT! *La fiecare punere sub tensiune sunt necesare 3 min 10 sec. (CH₄) simultan cu 2 min 20 sec (CO) pentru stabilizarea detectorului și intrarea în regim normal de funcționare.*

STAREA DE ALARMĂ:

Când concentrația de gaz metan sau monoxid de carbon în camera în care detectorul este instalat depășește nivelul de siguranță, se generează un semnal acustic continuu (buzzer-ul sună) și vizual (LED bicolor aprins cu lumină roșie pentru gaz metan sau monoxid de carbon), iar releul generează semnalul de ieșire. Semnalul de avertizare acustic și vizual rămâne activ până când concentrația de gaz și monoxid de carbon revine sub limitele de siguranță. În cazul stării de alarmă se vor avea în vedere prevederile de la paragraful "CE FAC ÎN CAZ DE ALARMĂ"

REVENIREA LA FUNCȚIONAREA NORMALĂ:

Când concentrația gazului revine sub limitele din tabelele 1 și 2, alarma se va opri automat, iar detectorul va continua în modul normal de funcționare.

ATENȚIE! *Nu ignorați niciodată o alarmă. O alarmă reală indică un nivel de gaz în aer care poate deveni periculos.*

ATENȚIE! *Detectorul de gaz metan și monoxid de carbon poate reacționa la concentrații ridicate sau persistente de fum de țigară. De asemenea poate reacționa și la emisii scurte de gaz, provenite de la faza de pornire a aparatului casnic.*

ATENȚIE! *Detectorul trebuie să fie alimentat continuu pentru o protecție maximă.*

INDICATORI VIZUALI ȘI AUDITIVI

ON: ALIMENTARE, LED Verde ("ON"):

detector alimentat

ALARMĂ: INDICATOR CH₄ LED Bicolor, LUMINĂ Roșie ("CH₄ Alarm"):

detector în stare de alarmă. Simultan se emite un semnal auditiv și o comandă de releu.

INDICATOR CO, LED Bicolor, LUMINĂ Roșie ("CO Alarm"):

detector în stare de alarmă. Simultan se emite un semnal auditiv și o comandă de releu.

DEFECT: INDICATOR CH₄ LED Bicolor, LUMINĂ Galbenă ("CH₄ Fault"):

detector în stare defuncționare defectuoasă. Lumina galbenă aprinsă continuu/intermitent cu semnal acustic și comandă releu.

INDICATOR CO, LED Bicolor, LUMINĂ Galbenă ("CO Fault"):

detector în stare de funcționare defectuoasă. Lumina galbenă aprinsă continuu/intermitent cu semnal acustic și comandă releu.

TESTAREA DETECTORULUI

***ATENȚIE! Nu încercați să testați detectorul deschizând fără flacără consumatorul de gaze!
Nu încercați să testați detectorul folosind bricheta!***

Pur și simplu apăsați butonul TEST/RESET în orice moment în timpul funcționării normale. LED-ul roșu și LED-ul galben se aprind alternativ, buzzerul sună continuu iar releul activează electrovalva care închide conducta de gaz. Eliberați butonul și rearmați manual electrovalva.

***ACESTA ESTE SINGURUL MOD ÎN CARE TREBUIE SĂ TESTAȚI
DETECTORUL.***

Procedura de testare verifică funcționarea completă a detectorului. Dacă detectorul nu funcționează în mod adecvat, returnați-l imediat pentru a fi reparat sau înlocuit.

INSTRUCȚIUNI DE ÎNTREȚINERE

Pentru a fi siguri că detectorul funcționează, LED-ul verde trebuie să fie aprins. Se recomandă să verificați cel puțin o dată pe lună funcționarea detectorului, apăsând câteva secunde butonul TEST/RESET.

Pentru o bună funcționare, detectorul trebuie curățat o dată la șase luni. Curățați detectorul cu aspiratorul ușor și cu grijă. Nu atingeți aparatul cu duza aspiratorului. Folosiți peria moale de la aspirator și decuplați detectorul de la sursa de curent electric înainte de a-l aspira.

Ștergeți manual folosind o lavetă umedă sau prosoape de hârtie. Uscați cu o lavetă curată.

NU PULVERIZAȚI SUBSTANȚE DE CURĂȚAT SAU CEARĂ direct pe suprafața frontală. Aceasta ar putea duce la deteriorarea senzorului, ar putea porni alarma sau ar putea duce la funcționarea defectuoasă a detectorului.

Instruiți copiii să nu atingă, să nu scoată din priză și să nu împiedice în nici un fel funcționarea detectorului.

Nu folosiți niciodată detergenți sau solvenți pentru a curăța detectorul. Substanțele chimice pot deteriora permanent sau pot contamina temporar senzorul.

Evitați pulverizarea parfumurilor, fixativului pentru păr, a vopselelor sau aerosolilor în apropierea detectorului.

Nu vopsiți detectorul. Vopseaua va bloca orificiile și va împiedica buna funcționare a senzorului.

NOTĂ: Dacă doriți să băițuiți sau să curățați podelele de lemn sau mobila, să zugrăviți, să aplicați tapet sau să folosiți aerosoli sau adezivi într-o acțiune de auto-gospodărire sau pentru un hobby, înainte de a începe, mutați aparatul într-un loc îndepărtat pentru a preveni posibila deteriorare sau contaminare a senzorului.

Vă prezentăm o listă cu substanțe care, în cantități mari, pot afecta senzorul și pot provoca o alarmă falsă: **metan, etilenă, etanol, alcool, izopropanol, benzen, toluen, acetat etilic, hidrogen, sulfură de hidrogen, bioxid de sulf.**

De asemenea, **majoritatea spray-urilor cu aerosoli, a produselor pe bază de alcool, a vopselelor, a diluanților, solvenților, adezivilor, spray-urilor pentru păr, substanțelor după bărbierit, parfumurilor, gazelor de eșapament (pornire la rece) precum și unii agenți de curățare.**

DURATA DE VIAȚĂ A DETECTORULUI

ATENȚIE! Pentru o funcționare corectă a detectorului modulul senzor trebuie instalat în poziția corectă. Pentru operațiile de înlocuire a senzorilor trebuie să returnați aparatul la PRIMATECH. Nu încercați să faceți singuri înlocuirea.

Durata de viață a modulului senzor este de 5 ani de la data instalării, iar durata de viață a detectorului este de 10 ani de la data instalării.

Instalatorul trebuie să completeze câmpurile marcate pe carcasa de plastic cu data instalării detectorului și data înlocuirii senzorilor (data instalării plus 5 ani). Utilizați un marker de tip permanent.

**ATENȚIE! Înlocuirea completă a aparatului se va face după maxim 10 ani de la prima punere în funcțiune.
(Consultați informațiile de pe aparat).**

PROCEDURA DE ÎNLOCUIRE A SENZORILOR

După cinci ani de funcționare modulul senzor din interior trebuie înlocuit cu un modul senzor nou precalibrat. Pentru procedura de înlocuire a modulului senzor trebuie să parcurgeți pașii următori:

1. Pentru înregistrarea cererii de înlocuire și obținerea de informații despre cum să returnați aparatul, contactați reprezentanții PRIMATECH la telefon 0262-218384 sau pe adresele de email pe care le găsiți pe site-ul www.primatech.ro.

2. Modulul senzor se va înlocui la sediul PRIMATECH; operația trebuie efectuată numai de personal calificat.

3. După înlocuire, pe carcasa aparatului se va lipi o etichetă cu data la care expiră durata de viață a detectorului. După această dată aparatul trebuie înlocuit.

4. Detectorul va urma o procedură de test, se va completa un Certificat de Verificare care împreună cu aparatul se va returna clientului.

CE FAC ÎN CAZ DE ALARMĂ

ATENȚIE! În caz de alarmă utilizatorul trebuie să execute următoarele acțiuni, nu neapărat în această ordine!

Nu cuplați sau decuplați nici un aparat electric. Nu decuplați nici aparatul de detectare a gazului.

Stingeți toate flăcările deschise. Stingeți toate materialele care fumegă.

Înterupeți alimentarea tuturor consumatorilor de gaz.

Decuplați alimentarea cu gaz de la valva (robinetul) centrală.

Deschideți ușile și ferestrele pentru a grăbi aerisirea.

Nu folosiți telefonul în clădirea în care se suspectează prezența gazului.

În cazul în care alarma continuă să funcționeze și cauza scăpării nu este descoperită și/sau nu poate fi remediată, părăsiți clădirea și ANUNȚAȚI IMEDIAT furnizorul de gaz și serviciile de urgență care funcționează 24 din 24 de ore pentru ca instalația să fie testată și pentru a se efectua reparațiile necesare.

Dacă alarma se oprește și motivul pentru care s-a declanșat este identificat (de exemplu, un robinet de gaz deschis iar arzătorul nu este aprins), puteți reporni alimentarea cu gaz de la valva centrală după ce scăparea de gaz a încetat și după ce v-ați asigurat că toate aparatele sunt decuplate.

Totuși, chiar dacă detectorul de gaz este prevăzut cu un dispozitiv de închidere, de exemplu o electrovalvă pe conducta de alimentare cu gaz, trebuie respectată aceeași procedură ca cea descrisă mai sus.

STANDARDE DE REFERINȚĂ

EN 50194-1:2009

EN 50291-1:2018

EN 50244:2016

EN 50292 : 2013

PROTECȚIA MEDIULUI

Materiale de ambalare

Materialele de ambalare sunt reciclabile.

Vă rugăm să aruncați materialele de ambalare în containerul corespunzător de la centrele locale de reciclare a deșeurilor.

Aparate electrice vechi

Aparatele electrice uzate nu pot fi tratate ca deșeuri menajere. Din această cauză, vă rugăm să participați la protejarea resurselor naturale și a mediului înconjurător, prin predarea acestor aparate la un centru de colectare corespunzător pentru reciclarea aparatelor electrice și electronice.



ȘABLON DE MONTARE PE PERETE

Pentru a monta detectorul pe perete, puteți utiliza acest șablon pentru amplasarea exactă a celor două găuri de fixare. Pentru informații suplimentare, consultați capitolul „MONTAREA PE PERETE A DETECTORULUI” (pag. 23).

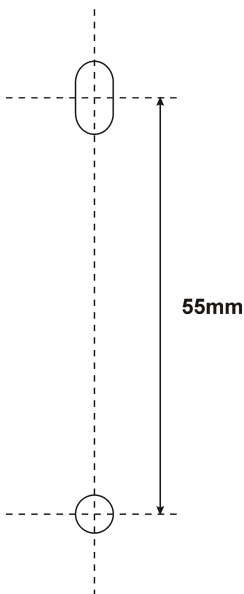

Pentru mai multe
informații, vizitați-ne la:
www.primatech.ro



*Datorită perfecționării permanente a produselor sale,
producătorul își rezervă dreptul de a schimba
datele și caracteristicile tehnice fără preaviz.*