



MELORIA 190 S

MELORIA 300 S

ÎNCĂLZIRE CU POMPĂ DE CĂLDURĂ PENTRU APĂ

MENAJERĂ, PENTRU PARDOSEALĂ

IST 03 J 121 - 02

MANUAL DE INSTALARE ȘI UTILIZARE

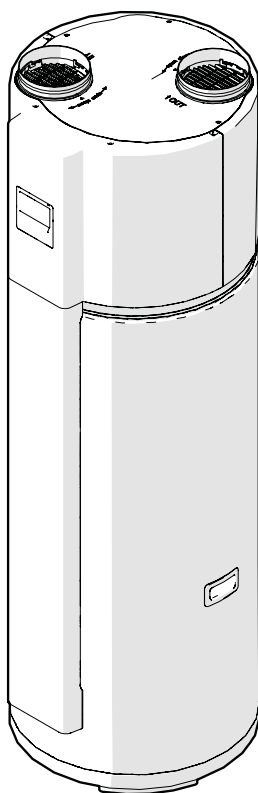

RO

Traducerea
instrucțiunilor originale
din limba italiană



Avertismente: Înainte de a utiliza acest produs, vă rugăm să citiți cu atenție acest manual și să îl păstrați pentru consultare ulterioară.

Designul și specificațiile pot fi modificate fără notificare prealabilă în scopul îmbunătățirii produsului.

Consultați distribuitorul sau producătorul pentru detalii.

Desenul de mai sus este doar pentru referință. Vă rugăm să luați aspectul produsului real ca standard.

Acest manual de instalare trebuie utilizat împreună cu manualul de siguranță.



SCRISOARE DE MULȚUMIRE

Vă mulțumim că ați ales Fondital! Înainte de a utiliza noul dumneavoastră produs Fondital, vă rugăm să citiți cu atenție acest manual pentru a vă asigura că știți cum să utilizați în siguranță caracteristicile și funcțiile pe care le oferă noul dumneavoastră aparat.

1.	PLACĂ CU DATELE PRODUSULUI	4
2.	INFORMAȚII DESPRE PRODUS	10
2.1	Conținutul ambalajului	10
2.2	Cum se transportă / manipulează	10
2.3	Structura	11
2.4	Dimensiuni și conexiuni	13
2.5	Caracteristici tehnice	14
3.	INSTALARE	15
3.1	Înainte de instalare	16
3.2	Metoda de fixare	18
3.3	Conexiune hidraulică	19
3.4	Conexiune conductă de aer	24
3.5	Conexiunea electrică	25
3.6	Listă de verificare a instalării	28
4.	UTILIZARE	29
4.1	Listă de verificare înainte de testarea în funcțiune	29
4.2	Pornirea inițială	29
4.3	Informații de funcționare	30
4.4	Explicația panoului de control	33
4.5	Folosește-ți aparatul electrocasnic cu aplicația NetHome Plus	40
4.6	Scheme electrice	43
5.	DEPANARE	45
5.1	Sfaturi fără erori	45
5.2	Ceva despre autoprotecția unității	45
5.3	Când s-a produs eroarea	45
5.4	Eroare la fotografiere	45
5.5	Tabel de coduri de eroare la fotografiere	46
6.	ÎNTREȚINERE	47
7.	ELIMINARE ȘI RECICLARE	50

1. PLACĂ CU DATELE PRODUSULUI

Datele specifice și principale ale produsului pot fi găsite pe eticheta atașată aparatului.



1	SCALDACQUA POMPA DI CALORE HEAT PUMP WATER HEATER		
2	Modello Model	(2)	
3	Alimentazione Power Supply	(3)	
4	Potenza termica Heating capacity	(4)	
5	Potenza nominale in ingresso Rated input	(5)	
6	Potenza nominale ingresso resistenza elettrica Electric heater rated input	(6)	
7	Peso netto Net weight	(7)	
8	Refrigerante / Quantità Refrigerant / Quantity	(8)	
9	GWP / CO ₂ equivalente – equivalent	(9)	
10	Volume accumulo Tank Volume	(10)	
11	T massima acqua calda ammissibile Hot water allowable T max	(11)	
12	Pressione massima accumulo Water tank maximum pressure	(12)	
13	Pressione massima di esercizio (Scarico/aspirazione) Maximum operating pressure (Discharge Side / Suction Side)	(13)	
14	Grado di protezione elettrica Moisture protection	(14)	
15	Data di produzione Manufactured date	(15)	

Legendă

Referință	Descriere
1	Încălzitor de apă cu pompă de căldură
(2)	Modelul
(3)	Alimentare
(4)	Capacitate de încălzire
(5)	Intrare nominală
(6)	Putere nominală a încălzitorului electric
(7)	Greutatea netă
(8)	Agent frigorific / Cantitate
(9)	Echivalentul GWP / CO ₂
(10)	Volumul rezervorului
(11)	Apă caldă admisă T max
(12)	Presiunea maximă a rezervorului de apă
(13)	Presiune maximă de funcționare (partea de refulare / partea de aspirație)
(14)	Indice de protecție electrică
(15)	Data fabricației

MĂSURI DE SIGURANȚĂ

Citiți cu atenție instrucțiunile și avertismentele din acest manual, acestea conțin informații importante privind instalarea, utilizarea și întreținerea în siguranță. Instalarea incorectă din cauza ignorării instrucțiunilor poate provoca daune grave sau vătămări corporale. Gravitatea potențialelor daune sau vătămări corporale este clasificată fie ca AVERTISMENT, fie ca ATENȚIE.

	ATENȚIE: Cuvântul de avertizare indică un pericol cu un grad scăzut de risc care, dacă nu este evitat, poate duce la vătămări minore sau moderate.
	AVERTISMENT: Cuvântul de avertizare indică un pericol cu un nivel mediu de risc care, dacă nu este evitat, poate duce la deces sau vătămări grave.
	PERICOL: Nerespectarea instrucțiunilor poate duce la deces sau răni grave imediate.

LIMITA DE APLICARE

Acest produs este potrivit numai pentru uz casnic, pentru prepararea apei calde menajere la 38-70°C. Trebuie conectat la rețeaua de apă și la rețeaua electrică a locuinței. Este interzisă utilizarea echipamentului în alte scopuri, cum ar fi producția industrială, sau instalarea acestuia în orice mediu expus la riscuri de coroziune și combustie. Producătorul nu este responsabil pentru deteriorarea echipamentului din cauza instalării incorecte sau a utilizării necorespunzătoare.



ATENȚIE

- Acest aparat poate fi utilizat de copii cu vârsta de 8 ani sau mai mult și de persoane cu capacități fizice, senzoriale sau mentale reduse sau fără experiență și cunoștințe, dacă au fost supravegheați sau instruiți cu privire la utilizarea aparatului în siguranță și înțeleg pericolele implicate. Copiii nu se vor juca cu aparatul. Curățarea și întreținerea nu trebuie efectuate de copii fără supraveghere.
- Acest aparat poate fi utilizat de copii cu vârsta de 8 ani și peste și de persoane cu capacități fizice, senzoriale sau mentale reduse sau cu lipsă de experiență și cunoștințe, dacă au fost supravegheați sau au fost instruiți cu privire la utilizarea aparatului în siguranță și înțeleg pericolele implicate. Copiii nu se vor juca cu aparatul. Curățarea și întreținerea de către utilizator nu trebuie efectuate de copii fără supraveghere.



ATENȚIE

- Acest aparat poate fi utilizat de copii cu vârsta de 8 ani și peste și de persoane cu capacități fizice, senzoriale sau mentale reduse sau cu lipsă de experiență și cunoștințe, dacă au fost supravegheați sau au fost instruiți cu privire la utilizarea aparatului în siguranță și înțeleg pericolele implicate. Copiii nu se vor juca cu aparatul. Curățarea și întreținerea de către utilizator nu trebuie efectuate de copii fără supraveghere.
- Instalarea unității trebuie efectuată de către o persoană calificată, în conformitate cu reglementările locale. Instalarea necorespunzătoare poate duce la scurgeri de apă, electrocutare sau incendiu. Exemple de persoane calificate includ: instalatori autorizați, personal autorizat al unei companii de electricitate și personal de service autorizat.
- Această unitate necesită o împământare fiabilă înainte de utilizare, altfel poate provoca vătămări corporale sau deces. Aparatul trebuie instalat în conformitate cu legislația locală privind cablarea în instalațiile electrice.
- Vă rugăm să apelați la o persoană calificată pentru a efectua conectarea corectă la împământare și instalarea unității. Dacă nu vă puteți asigura că alimentarea cu energie electrică a locuinței este bine împământată, nu instalați unitatea.



- Lucrările de conectare electrică trebuie să respecte, de asemenea, instrucțiunile companiei locale de energie electrică, ale furnizorului local de electricitate și acest manual.
- Cantitatea maximă de agent frigorific încărcată este de 0,15 kg.



ATENȚIE

- Acest aparat poate fi utilizat de copii cu vârsta de 8 ani și peste și de persoane cu capacități fizice, senzoriale sau mentale reduse sau cu lipsă de experiență și cunoștințe, dacă au fost supravegheați sau au fost instruiți cu privire la utilizarea aparatului în siguranță și înțeleg pericolele implicate. Copiii nu se vor juca cu aparatul. Curățarea și întreținerea de către utilizator nu trebuie efectuate de copii fără supraveghere.
- Societatea exclude orice răspundere contractuală și extracontractuală pentru daunele cauzate persoanelor, animalelor sau bunurilor, provenite din erori de instalare, reglare și întreținere, utilizare necorespunzătoare sau citire parțială sau superficială a informațiilor conținute în acest manual.
- Este interzisă efectuarea de lucrări de reparații la circuitul de agent frigorific și la orice componentă care face parte din acesta la locul unde este instalat aparatul. Efectuați astfel de lucrări într-un atelier amenajat pentru repararea și întreținerea echipamentelor care conțin gaze inflamabile și de către personal calificat și competent.
- Aceste unități sunt fabricate pentru încălzirea apei menajere. O altă utilizare, neautorizată în mod expres de producător, trebuie considerată necorespunzătoare și, prin urmare, nu este permisă.
- Amplasarea, instalațiile sanitare și electrice trebuie stabilite de către proiectantul instalației și trebuie să țină cont atât de cerințele pur tehnice, cât și de orice legislație locală aplicabilă și de autorizațiile specifice.
- Executarea tuturor lucrărilor trebuie efectuată de către personal experimentat și calificat, care este competent în reglementările relevante din diferite țări.
- Folosiți doar piese de schimb originale, altfel există riscul de a compromite siguranța dispozitivului, ceea ce va anula garanția.
- Înainte de a începe orice fel de operațiune asupra încălzitoarelor de apă, fiecare operator trebuie să fie pe deplin familiarizat cu funcționarea mașinii și a comenzilor acesteia și să fi citit și înțeles toate informațiile din acest manual.
- Umpleți rezervorul încălzitorului de apă cu apă și apoi goliți-l complet pentru a îndepărta orice impurități. Efectuați această operațiune la prima utilizare sau după lucrările de întreținere.
- Este obligatorie respectarea tuturor cerințelor de instalare a aparatului și a sistemului prevăzute de legile, reglementările, standardele locale și naționale aplicabile. Este obligatorie prevederea la intrarea în apă a aparatului a unei supape de siguranță care să respecte cerințele legilor, reglementărilor, standardelor naționale; în special, pentru națiunile care au implementat cerințele conform EN 1487, este obligatorie instalarea unei unități de siguranță cu o presiune maximă de 7 bar (0,7 MPa) și constând din cel puțin o supapă de închidere, o supapă de golire manuală, o supapă de sens unic și o supapă de siguranță cu reglaj de 7 bar (0,7 MPa).
- Unitatea de siguranță trebuie inspectată periodic pentru a îndepărta depunerile de calcar și pentru a vă asigura că nu este blocată. Aveți grijă la opărirea cauzată de temperatura ridicată a apei.
- Aparatul poate furniza apă caldă la temperaturi de peste 45°C. Se recomandă instalarea unei vane de amestec termostatică la ieșirea de apă caldă a aparatului pentru a regla temperatura apei la ieșire.
- Evitați amplasarea oricăror obiecte inflamabile în apropierea dispozitivului.
- Este interzisă instalarea aparatului în apropierea altor aparate generatoare de căldură sau în apropierea materialelor inflamabile sau periculoase.
- Dispozitivul este destinat exclusiv instalării în interior.



ATENȚIE

- Îndepărtarea și/sau modificarea oricărui dispozitiv de siguranță este strict interzisă. Nu îndepărtați grilele amplasate pe orificiul de evacuare al ventilatorului sau pe capacul de plastic.
- Copiilor și persoanelor incapabile neasistate le este interzisă utilizarea dispozitivului.
- Este interzis să atingeți dispozitivul dacă sunteți desculț și cu părțile corpului ude sau umede.
- Este interzisă tragerea, deconectarea, răsucirea firelor electrice care ies din aparat, chiar dacă acesta este deconectat de la rețeaua electrică.
- Este interzis să călcați pe dispozitiv cu picioarele, să vă așezați pe acesta și/sau să așezați orice fel de obiecte pe acesta.
- Este interzisă pulverizarea sau aruncarea apei direct pe dispozitiv.
- Împrăștierea, abandonarea sau lăsarea la îndemâna copiilor a materialelor de ambalare (carton, capse, pungi de plastic etc.) este interzisă, deoarece poate reprezenta o potențială sursă de pericol.

- Orice operațiune de întreținere ordinară sau extraordinară trebuie efectuată cu mașina staționară, fără alimentare cu energie electrică.
- Capacul de plastic poate fi îndepărtat doar de către operatori calificați.
- Nu puneți mâinile și nu introduceți șurubelnițe, chei sau alte unelte pe piesele în mișcare.
- Managerul mașinii și lucrătorul de întreținere trebuie să primească instruirea și instruirea adecvate pentru a-și îndeplini atribuțiile într-o situație de siguranță.
- Este obligatoriu ca operatorii să fie familiarizați cu echipamentul individual de protecție și cu regulile de prevenire a accidentelor impuse de legile și standardele naționale și internaționale.
- Lucrările de întreținere, reparare, eliminare și recuperare pot fi efectuate numai de către personal competent, autorizat și certificat de către un organism recunoscut și acreditat din țara relevantă.



ATENȚIE

- Nu utilizați alte mijloace pentru accelerarea procesului de dezghețare sau pentru curățare decât cele recomandate de producător. (IEC 60335-2-40 ANEXA DD.2)
- Aparatul trebuie depozitat într-o încăpere fără surse de aprindere care funcționează continuu (de exemplu: flăcări deschise, un aparat pe gaz în funcțiune sau un radiator electric în funcțiune). (IEC 60335-2-40 ANEXA DD.2)
- Nu perforați și nu ardeți.
- Rețineți că agenții frigorigeni pot fi inofensivi.
- Circuitul de agent frigorific al aparatului este umplut cu cantitatea de gaz frigorific R290 necesară funcționării sale. Gazul R290 este un gaz inflamabil din categoria A3, caracterizat printr-un coeficient foarte scăzut de potențial de încălzire globală (GWP = 3).
- Încălzitorul de apă este umplut cu o cantitate de gaz agent frigorific R290 de 0,15 kg. Nu este permisă depășirea cantității de gaz indicate.
- Reîncărcarea agentului frigorific poate fi efectuată numai de către personal calificat, cu echipament adecvat. (IEC 60335-2-40 Anexa HH)
- Asigurați-vă că echipamentul și mediul de instalare respectă reglementările naționale aplicabile.



AVERTISMENT DE INSTALARE

- Înainte de instalarea cablurilor/țevilor, verificați siguranța zonei de instalare (pereți, podele etc.) fără pericole ascunse, cum ar fi apa, electricitatea sau gazul.
- Instalați aparatul într-o locație accesibilă.
- Nu lăsați materiale inflamabile în contact cu sau în apropierea aparatului.
- Dacă unitatea are un încălzitor electric auxiliar, acesta trebuie instalat la cel puțin 1 metru (40 in) distanță de orice materiale combustibile.
- Aparatul trebuie instalat într-o încăpere fără risc de îngheț. Garanția nu acoperă daunele cauzate de presiune excesivă generată de o blocare a valvei de siguranță.
- În cazul în care aparatul trebuie instalat într-o încăpere cu temperatură constantă peste 35°C, acea încăpere trebuie ventilată.
- Produsul instalat trebuie să fie fixat ferm.
- Luați măsuri de protecție împotriva trăsnetului în clădire în conformitate cu legislația locală și/sau ENV 61024-1 pentru a asigura funcționarea în siguranță a unității.

Cablare

- Cablarea trebuie realizată de către tehnicieni autorizați, în conformitate cu reglementările naționale privind instalațiile electrice și cu schema electrică.
- Unitatea trebuie să fie împământată corespunzător. Trebuie instalat un întrerupător de infiltrare în sursa de alimentare.
- Înainte de instalare, verificați dacă sursa de alimentare a utilizatorului îndeplinește cerințele de instalare electrică ale unității (inclusiv împământarea fiabilă, scurgerile și diametrul cablului de sarcină electrică etc.). Dacă cerințele de instalare electrică ale produsului nu sunt îndeplinite, instalarea produsului este interzisă până la finalizarea rectificării.
- Înălțimea de instalare a electroșocului de perete, dacă este utilizat, trebuie să fie mai mare de 1,8 m. Dacă există riscul de stropire cu apă, separați sursa de alimentare de apă. Respectați întotdeauna cerințele legislației locale privind instalațiile electrice.
- Este interzisă utilizarea cablurilor și siguranțelor cu curent nominal incorect, deoarece unitatea se poate defecta și poate provoca un incendiu.
- Pentru a evita pericolul cauzat de resetarea accidentală a întrerupătorului termic, acest aparat nu trebuie alimentat printr-un dispozitiv de comutare extern, cum ar fi un temporizator, sau conectat la un circuit care este pornit și oprit în mod regulat de către furnizorul de servicii.
- Atunci când instalați multiple unități într-o configurație centralizată, verificați echilibrul de sarcină al sursei de alimentare trifazate și asigurați-vă că mai multe unități nu sunt conectate pe aceeași fază a sursei de alimentare trifazate.

Conexiune hidraulică

- Temperatura apei la intrarea în echipament nu trebuie să fie mai mică de 4°C, iar temperatura maximă a apei în echipament poate fi setată la 70°C.
- Presiunea minimă a apei în sistemul de conducte de transport al apei este de 0,15 MPa. Un reductor de presiune (neinclus) este necesar atunci când presiunea este mai mare de 7 bari (0,7 MPa) și va fi montat pe alimentarea principală.
- conductă de refulare conectată la dispozitivul de suprapresiune trebuie instalată într-o direcție descendentă continuă și într-un mediu ferit de îngheț. Această conductă trebuie lăsată deschisă către atmosferă, astfel încât apa să poată picura din conducta de refulare a dispozitivului de suprapresiune.
- Pe partea de admisie a apei trebuie instalată o supapă unidirecțională, care este disponibilă la accesorii, consultați secțiunea „accesorii” din manual.
- Nu conectați conductele de apă caldă direct la conductele de cupru. Acestea trebuie să fie echipate cu o conexiune dielectrică (nu este furnizată împreună cu aparatul).
- Unitatea de siguranță trebuie conectată la o conductă de drenaj aflată în aer liber, într-un mediu fără îngheț, având o panta permanent descendentă, pentru a îndepărta apa de expansiune sau apa de drenaj din încălzitorul de apă.
- Este necesară o izolație adecvată a conductei de drenaj pentru a evita înghețarea apei din interiorul acesteia în timpul iernii.
- Aranjați conducta de scurgere astfel încât să asigurați o scurgere lină. Lucrările de drenaj necorespunzătoare pot cauza udarea clădirii, a mobilierului etc.



AVERTIZĂRI PRIVIND CONEXIUNEA AERULUI

Funcționarea simultană a unui focar cu cameră deschisă, cum ar fi un șemineu, și a unei pompe de căldură cu admisia de aer neconduce sau neetanșate poate crea o presiune negativă periculoasă în cameră. Această presiune negativă poate duce la refluxul gazelor de eșapament în cameră. Prin urmare, evitați funcționarea simultană a pompei de căldură cu un focar cu cameră deschisă. Utilizați numai focare cu cameră etanșă omologate, cu o alimentare separată cu aer de ardere. Nu instalați produsul fără conducte de admisie și evacuare a aerului în cazul incendiilor cu focar deschis care pot fi afectate de admisia/evacuarea aerului unității. Instalați o grilă de protecție atât la racordurile de admisie, cât și la cele de evacuare a aerului pentru a preveni pătrunderea obiectelor străine în echipament.



AVERTISMENT DE FUNCȚIONARE

- Polul de împământare al prizei trebuie să fie bine conectat la pământ, iar priza și conectorul trebuie să fie uscate corespunzător și bine fixate.
- Cum verificați dacă priza și conectorul sunt corespunzătoare? Porniți alimentarea și lăsați unitatea să funcționeze timp de 30 de minute, apoi opriți alimentarea, deconectați cablul și verificați dacă priza sau conectorul sunt calde.
- Nu opriți alimentarea cu energie electrică, protecția antiîngheț rămâne activă în modul Stand-by. Anodul de curent aplicat (dacă este instalat) necesită și el alimentarea cu energie electrică pentru a funcționa și a proteja rezervorul.
- Sistemul va opri sau reporni încălzirea automat. Este necesară o alimentare continuă cu energie electrică pentru încălzirea apei, cu excepția lucrărilor de service și întreținere.
- Nu utilizați aparatul cu mâinile umede, deoarece există riscul unui șoc electric.
- Apa încălzită la peste 50°C poate provoca arsuri grave imediate dacă este distribuită direct la robinet. Copiii, persoanele cu dizabilități și persoanele în vârstă sunt expuse în mod special riscului. Recomandăm instalarea unui mixer termostatic sau a unei supape de limitare a temperaturii apei pe conducta de alimentare cu apă. Simțiți apa înainte de a face baie sau duș.

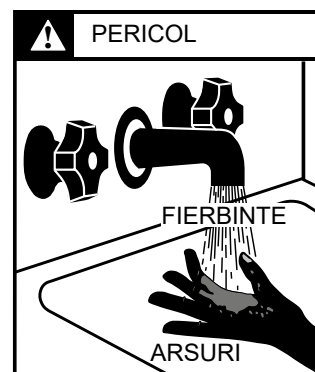

- Înainte de curățare, opriți aparatul și întrerupeți alimentarea sau deconectați-l de la priză. Nerespectarea acestei recomandări poate provoca șocuri electrice sau alte accidente.
- Solicitați o persoană calificată pentru mutarea, repararea și întreținerea unității. Nu faceți niciodată acest lucru singur.
- Nu introduceți degete, tije sau alte obiecte în orificiul de admisie sau evacuare a aerului. Când ventilatorul se rotește la viteză mare, poate provoca vătămări corporale.
- Nu folosiți niciodată spray-uri inflamabile, cum ar fi fixativ de păr sau lac, în apropierea unității. Poate provoca un incendiu.
- Dacă cablul de alimentare este deteriorat, acesta trebuie înlocuit de către producător, agentul său de service sau o persoană cu calificare similară.
- Nu lăsați materialele de ambalare (capse, pungi de plastic, polistiren expandat etc.) la îndemâna copiilor - acestea pot provoca leziuni grave.
- După o utilizare îndelungată, verificați baza și accesoriile unității. Dacă sunt deteriorate, unitatea se poate scufunda și poate provoca vătămări corporale.
- Nu atingeți piesele interioare ale controlerului.



AVERTISMENT DE FUNCȚIONARE

- Nu îndepărtați panoul frontal. Unele componente din interior sunt periculoase la atingere, în plus, poate provoca o defecțiune a aparatului.
- Dispozitivul de siguranță pentru eliberarea presiunii trebuie utilizat regulat pentru a îndepărta depunerile de calcar și pentru a verifica dacă nu este înfundat.
- **PERICOL:** Funcționarea întrerupătorului termic indică o situație posibil periculoasă. Nu resetați întrerupătorul termic până când încălzitorul de apă nu a fost reparat de o persoană calificată.
- **PERICOL:** Nefuncționarea mecanismului de relaxare al supapei de siguranță cel puțin o dată la șase luni poate duce la explozia încălzitorului de apă. Scurgerea continuă de apă din supapă poate indica o problemă la încălzitorul de apă.
- Dacă unitatea nu a fost utilizată pentru o perioadă lungă de timp (2 săptămâni sau mai mult), în sistemul de conducte de apă se va produce hidrogen gazos. Hidrogenul gazos este extrem de inflamabil. Pentru a reduce riscul de accidentare în aceste condiții, se recomandă deschiderea robinetului de apă caldă timp de câteva minute de la chiuveta de bucătărie înainte de a utiliza orice aparat electric conectat la sistemul de apă caldă. Când este prezent hidrogen, probabil se va auzi un sunet neobișnuit, cum ar fi aerul care iese prin țevă, pe măsură ce apa începe să curgă. Nu trebuie să existe fumat sau flacără deschisă în apropierea robinetului în momentul în care acesta este deschis.

2. INFORMAȚII DESPRE PRODUS

Toate imaginile din acest manual sunt doar cu titlu explicativ. Acestea pot fi ușor diferite de încălzitorul de apă cu pompă de căldură pe care l-ați achiziționat (în funcție de model). Vă rugăm să consultați modelul real în loc de imaginea din acest manual.

2.1 Conținutul ambalajului

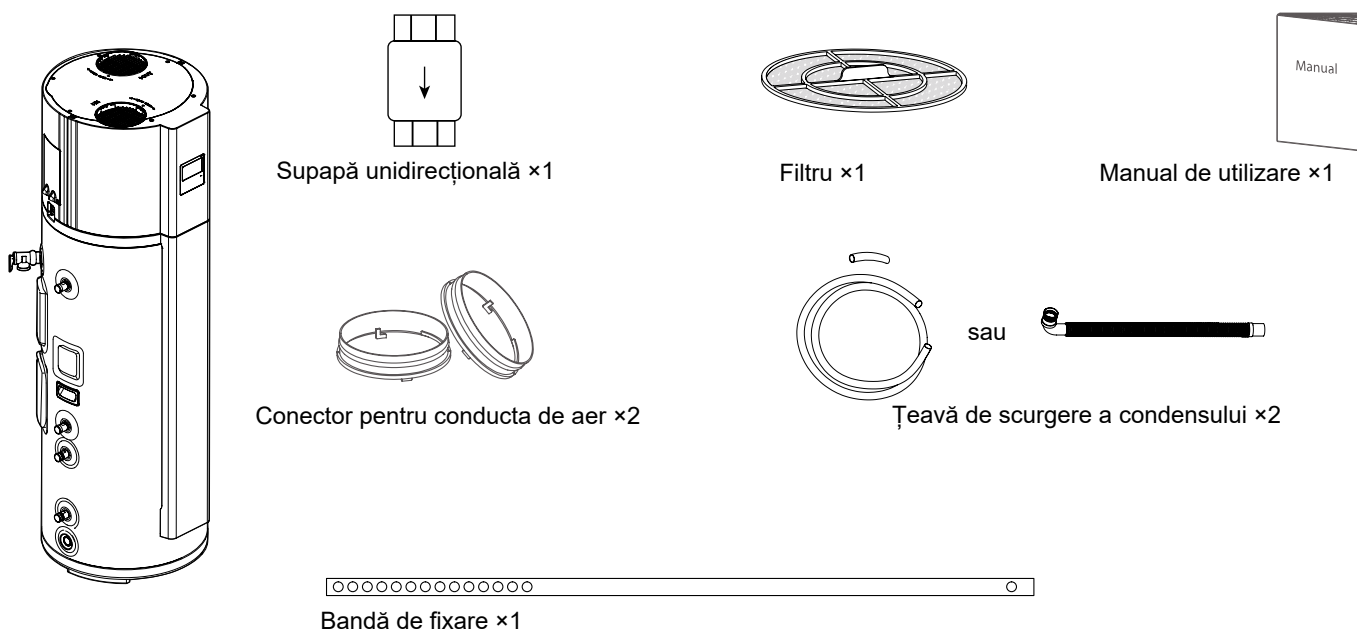

2.2 Cum se transportă / manipulează



ATENȚIE

- Vă rugăm să transportați unitatea conform stării din fabrică, nu o dezasamblați singur.
- Această unitate este grea, trebuie transportată/manipulată de două sau mai multe persoane, altfel ar putea provoca vătămări corporale și deteriorarea unității. Vă rugăm să respectați reglementările locale de prevenire a riscurilor ocupaționale ORP.
- Țineți degetele departe de palete.
- Pentru a evita zgârieturile sau deformarea suprafeței unității, protejați suprafața de contactul cu obiecte dure.
- În timpul deplasării, vă rugăm să folosiți mânerele de pe ambele părți ale unității.

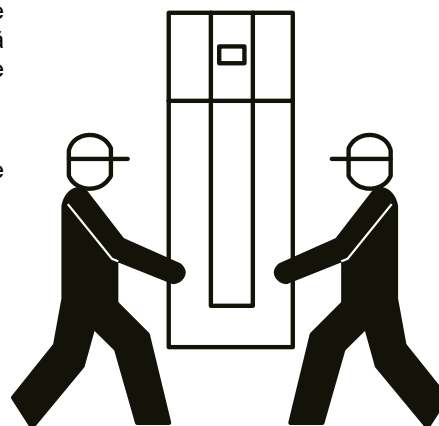

2.3 Structura

Când comandați piese de schimb, vă rugăm să furnizați:

1. Model, număr de serie și număr de produs.
2. Numele pieselor.

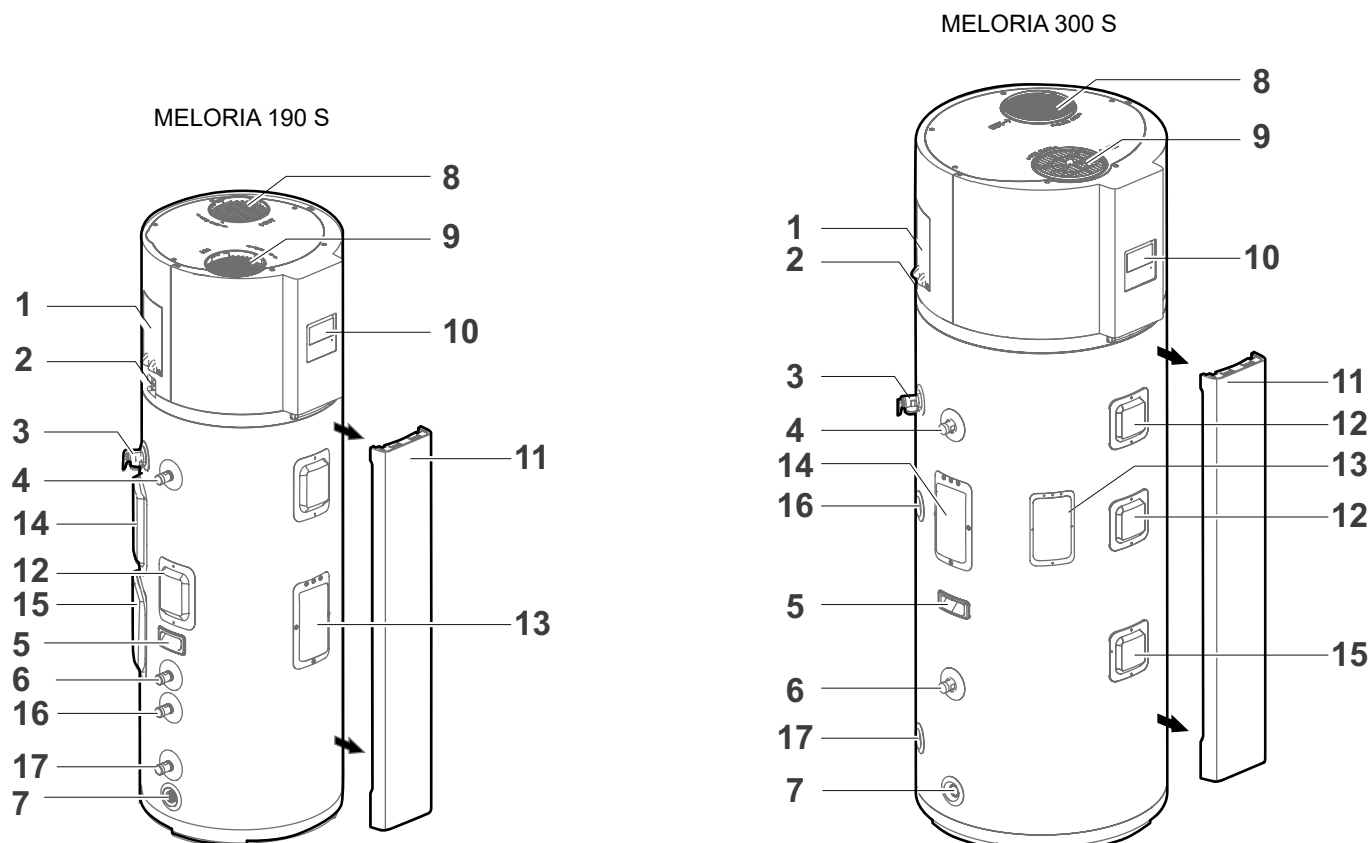

1	Cutie de jonctiune
2	scurgere de condens
3	Supapă PTR
4	ieșire de apă
5	mâner
6	admisie de apă
7	orificiu de scurgere
8	ieșire de aer
9	admisie de aer
10	afișaj
11	placă decorativă frontală
12	tijă de magneziu
13	TCO + Fixare senzor de temperatură
14	anod electronic (opțional)
15	încălzitor electric
16	intrare solară/boiler
17	ieșire solară/centrală

Structura capului

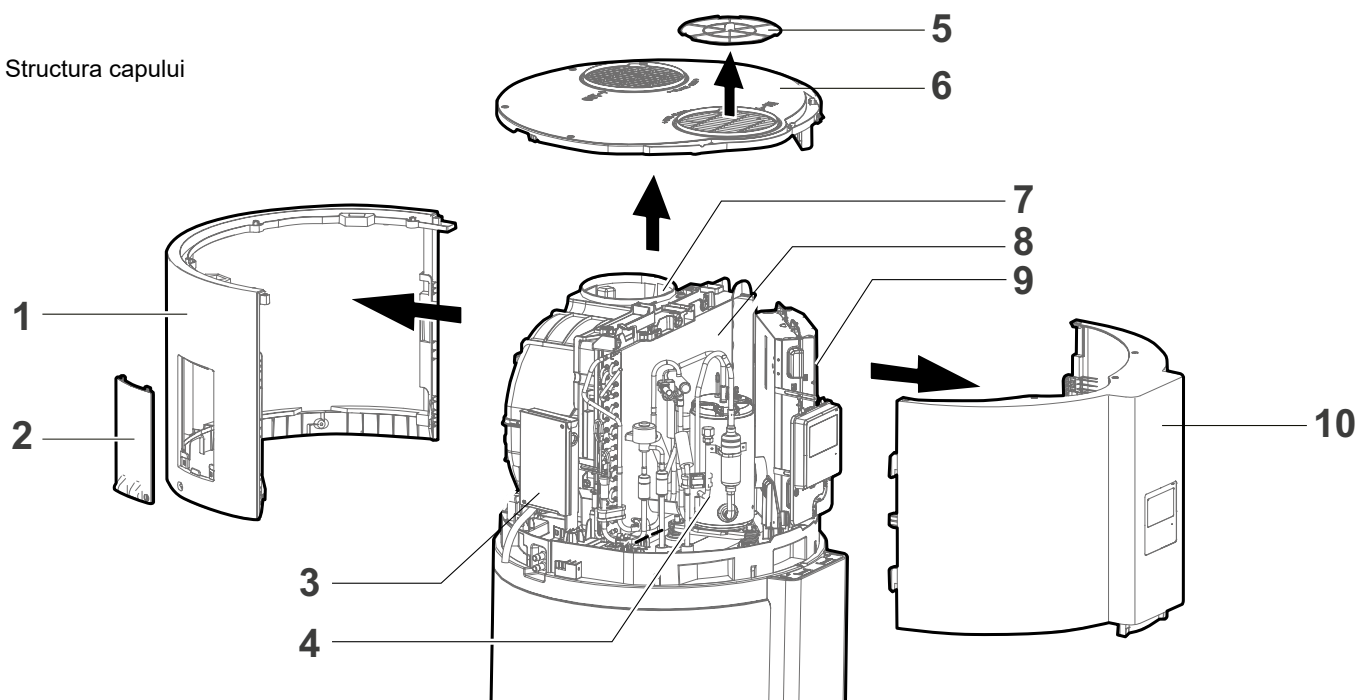

1	capacul din spate
2	capacul cutiei de joncțiune
3	cutie de joncțiune
4	compresor
5	filtru
6	capac superior
7	ansamblu ventilator
8	evaporator
9	cutie electronică de control
10	copertă frontală



ATENȚIE

Pentru siguranța dumneavoastră, **NU încercați să reparați** cablurile electrice, elementele de încălzire, pompa de căldură sau comenziile electronice. Apelați la personalul de service calificat pentru reparații.



ATENȚIE

CONȚINUT INFLAMABIL SUB PRESIUNE.

Compresorul nu este o piesă care poate fi reparată. Compresorul nu este o piesă care poate fi reparată. Compresorul conține agent frigorific inflamabil sub presiune și ulei. În caz de defecțiune sau funcționare anormală, contactați serviciul de asistență tehnică post-vânzare. Nu încercați să reparați sau să modificați compresorul în nicio circumstanță, deoarece acest lucru ar putea provoca daune materiale grave, vătămări corporale sau chiar deces.

2.4 Dimensiuni și conexiuni

conector	spec.
ieșire apă caldă	R3/4"
intrare apă rece	R3/4"
Supapă PTR	RC3/4"
Priză solară	R3/4"
Intrare solară	R3/4"
țeavă de scurgere	NPT3/4"

MELORIA 190 S

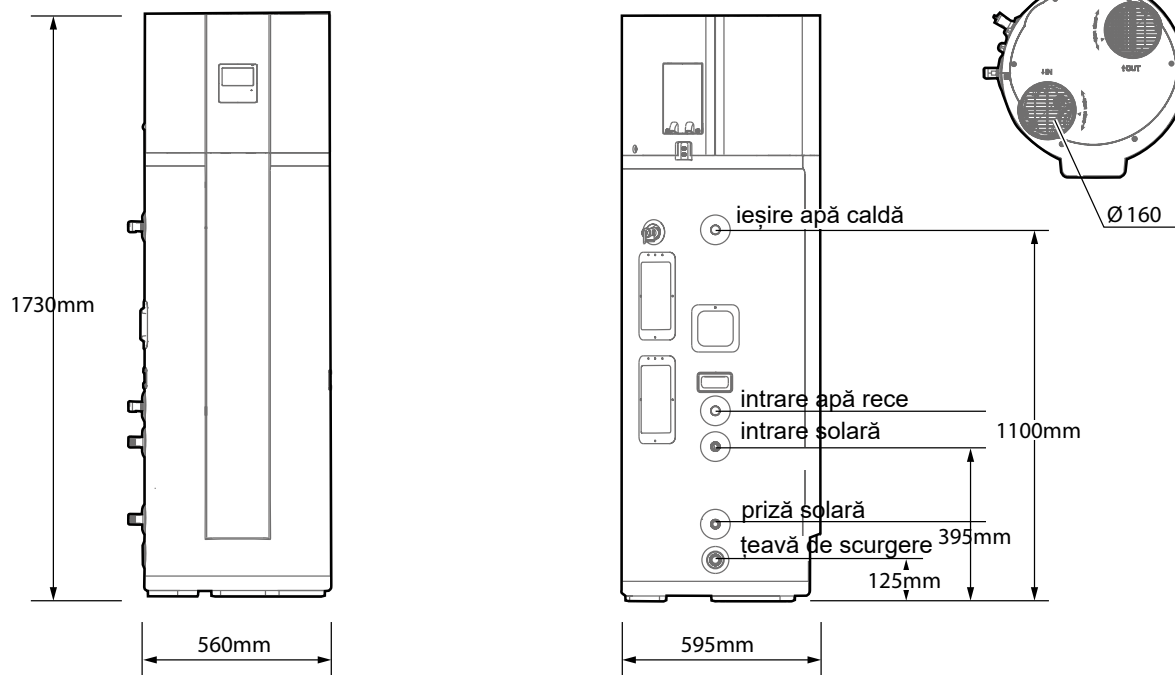

MELORIA 300 S

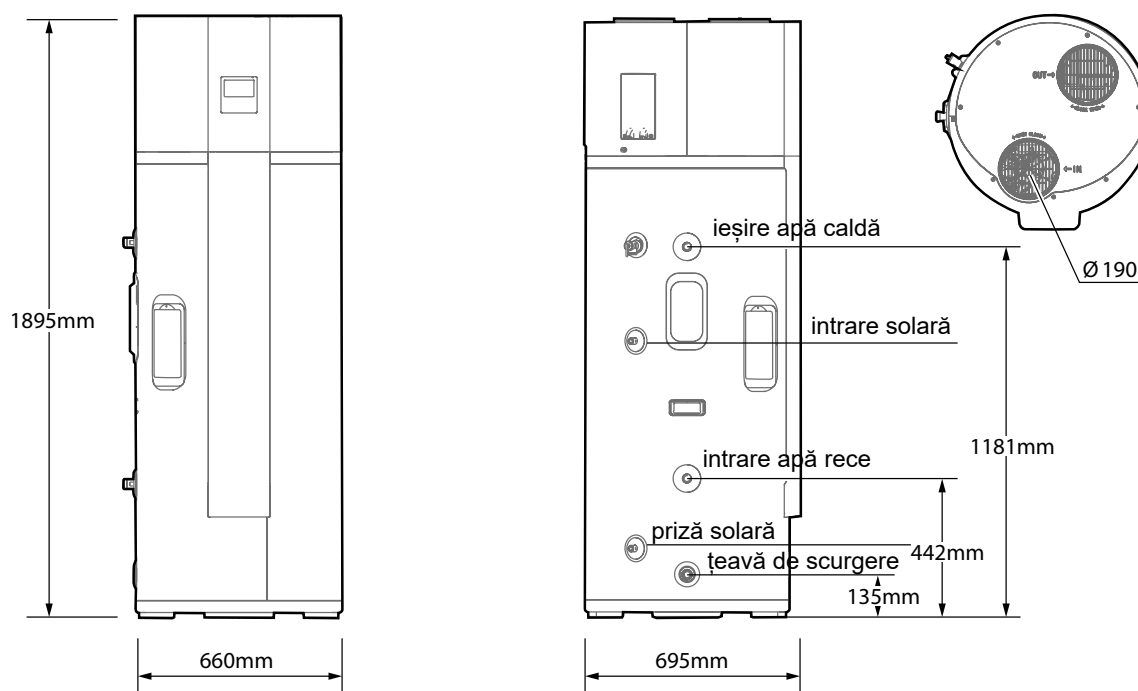

2.5 Caracteristici tehnice

Modelul	MELORIA 190 S	MELORIA 300 S	
INFORMAȚII GENERALE DESPRE UNITATE			
Capacitatea rezervorului de apă	181 L	270L	
Greutatea netă	94 kg	132 kg	
Dimensiune	560×595×1730 mm	660×695×1895 mm	
Agent frigorific	R290 (0,15 kg)		
Temperatura de admisie a aerului în funcțiune	-7~43°C (încălzitor electric: -20~46°C)		
Temperatura maximă a apei calde (pompa de căldură)	65°C		
Temperatura maximă a apei calde (încălzitor electric)	70°C		
Capac de încălzire a apei. (1)	pompă de căldură	1430 V	1500 W
	Încălzitor electric	1640 V	1640 V
Schimbător de aer pe partea de aer	Aripioare hidrofiele din aluminiu, tub de cupru cu canelură interioară		
Schimbător de apă	Schimbător de căldură cu microcanal		
Tipul ventilatorului	Centrifugal		
Debitul volumetric Ari	350 m ³ /h	450 m ³ /h	
Nivel de putere sonoră în interior (2)	51 dB	51 dB	
Nivel de putere sonoră în exterior (2)	54 dB	54 dB	
PERFORMANȚĂ (EN 16147) (3)			
Profil de încărcare	L	XL	
Clasa de randament energetic aferent încălzirii apei	A+	A+	
Eficiența energetică a încălzirii apei / η	130.40%	128%	
COP _{Apă caldă}	3,14	3,13	
Volumul maxim de apă amestecată la 40°C _{V₄₀}	245 litri	345 litri	
Temperatura de referință a apei calde - θ_{wh}	53°C	53°C	
Putere termică nominală	1,10 kW * h	1,33 kW * h	
Timp de încălzire - t_h	07:47 hh:mm	09:02 hh:mm	
Consumul anual de energie electrică	785 kW * h	1312 kW * h	
Intrare alimentare în standby (P _{es})	26 W	22 W	
REZERVOR			
Material	Rezervor de oțel cu strat de email vitros		
Protecție catodică	Anod de tijă de magneziu		
Grosimea izolației	Poliuretan de 42 mm		
Presiune maximă a apei la intrare	0,7 MPa		
Presiune maximă de funcționare (supapă de siguranță)	0,85 MPa		
DATE ELECTRICE			
Specificații ale sursei de alimentare.	220-240V ~ 50Hz		
Puterea încălzitorului electric	1640 V		
Puterea motorului	30 W	30 W	
Putere maximă de intrare a pompei de căldură	600 W	710 W	
Putere maximă de intrare	2240 V	2350 W	
Curent maxim de intrare	10,5 A	11 A	
Protecție	Protecție la suprasarcină, controler și protector de temperatură, protector electric.		
Tip de legătură fuzibilă	T5A 250VAC/T16A 250VAC		
Gradul de protecție a izolației	IP21		
SERBINĂ SOLARĂ			
Material	SUS316L	SUS316L	
Suprafață	0,6m ²	1,1 m ²	
Presiune maximă	1,0 MPa	1,0 MPa	
NOTĂ:			
(1) Condițiile de testare: temperatură exterioară 15/12 °C (DB/WB), temperatură apă la intrare = 15 °C, temperatură apă la ieșire = 45 °C.			
(2) Date conform EN 12102-2: Mod ECO cu conducte de admisie și evacuare a aerului la 30 Pa.			
(3) Date conform standardului EN 16147: 2017 pentru climat MEDIU (unitate în modul ECO, punct de referință apă caldă = 53 °C; apă la intrare = 10 °C; temperatură aer la intrare = 7 °C DB / 6 °C WB) * conform regulamentului european 812/2013.			

3. INSTALARE



ATENȚIE

- Instalarea echipamentului trebuie efectuată de către personal calificat; instalarea trebuie efectuată în conformitate cu reglementările naționale și cu toate cerințele suplimentare ale autorităților locale.
- Nu utilizați alte mijloace pentru accelerarea procesului de dezghețare sau pentru curățare decât cele recomandate de producător. (IEC 60335-2-40 ANEXA DD.2)
- Nu perforați și nu ardeți.
- Rețineți că agenții frigorigeni pot fi inofensivi.
- Este interzisă instalarea aparatului în apropierea altor aparate generatoare de căldură sau în apropierea materialelor inflamabile sau periculoase.
- Nu instalați în aceeași cameră de instalare aparate care necesită aer pentru funcționare, cum ar fi centralele termice și încălzitoarele de apă pe gaz cu cameră deschisă.
- Sistemul electric, sistemul de apă și camera de instalare trebuie să respecte standardele naționale actuale de instalare și siguranță.



ATENȚIE

- Verificați dacă spațiul de instalare este adecvat pentru spațiile minime de instalare și dimensiunile totale ale produsului indicate în acest manual, precum și pentru dimensiunile totale ale tuturor componentelor și accesoriilor de siguranță hidraulică.
- Instalare fără conducte: verificați dacă încăperea de instalare are un volum minim de 20 m³ și dacă respectiva încăpere are un schimb de aer adecvat.
- Instalare cu conducte: verificați dacă conductele de aer pot fi instalate astfel încât să poată ajunge aerul din exterior. Aceste conducte nu trebuie să conțină surse de aprindere a focului.
- Instalarea acestui dispozitiv este destinată a fi realizată în interior.
- Sistemul electric, sistemul de instalații sanitare și încăperea de instalare în sine trebuie să respecte reglementările naționale în vigoare privind instalarea și siguranța.
- Dispozitivul nu trebuie să fie în comunicare (cu sau fără conducte) cu medii caracterizate prin atmosfere agresive, cum ar fi în prezența solvenților sau a vaporilor acizi.
- Verificați dacă gradul de protecție IP indicat pe dispozitiv este compatibil cu camera de instalare selectată.
- Instalați aparatul cât mai aproape de punctele de alimentare cu apă caldă pentru a reduce la minimum pierderile de căldură.

3.1 Înainte de instalare

3.1.1 Cerințe privind locația

- **IMPORTANT!** Unitatea trebuie instalată în interior, nu este permisă instalarea în exterior fără adăpost. Evitați instalarea în lumina directă a soarelui.



ATENȚIE

- În cazul în care ploaia pătrunde în interiorul unității, componenta se poate deteriora sau poate cauza un pericol fizic.
- În cazul în care conducta ajunge în exterior, trebuie luată o măsură fiabilă de rezistență la apă pe conductă, pentru a preveni pătrunderea apei în unitate.
- Unitatea trebuie fixată în siguranță, altfel poate cauza consecințe grave.

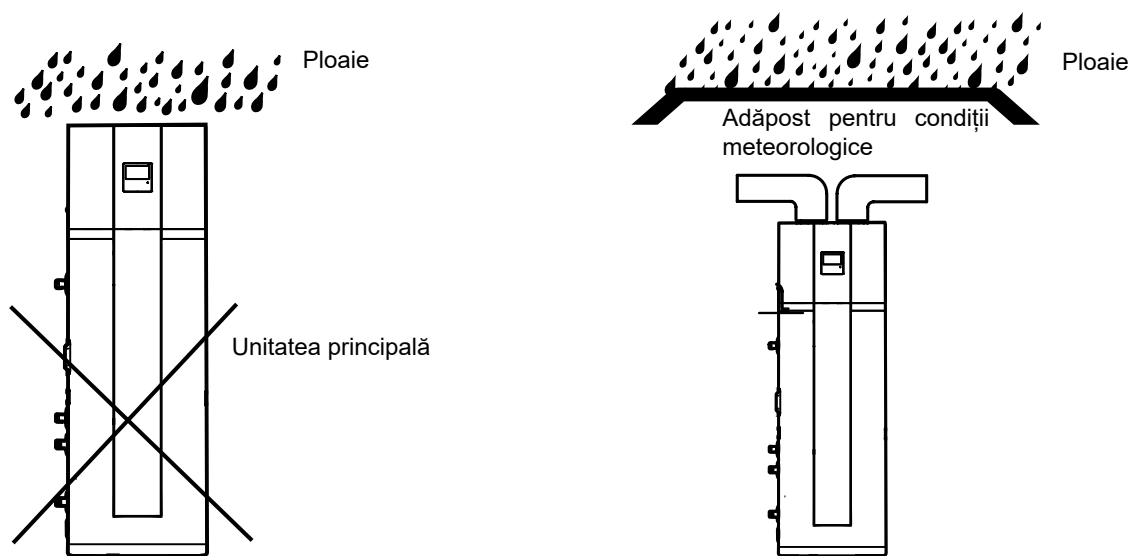

- Este necesar să se păstreze un spațiu suficient pentru instalare și întreținere.
- Suprafața solului trebuie să fie plană și înclinată cu maximum 2°.
- Solul trebuie să poată suporta greutatea unității și să fie adecvat pentru instalarea acesteia fără a crește zgomotul sau vibrațiile.
- Pentru a evacua ușor apa de condens din unitate, vă rugăm să instalați unitatea pe o podea orizontală. În caz contrar, asigurați-vă că orificiul de scurgere este la cel mai jos nivel.
- Intrările și ieșirile de aer trebuie să fie lipsite de obstacole și de vânturi puternice.
- Zgomotul de funcționare și fluxul de aer evacuat nu trebuie să afecteze vecinii.
- Niciun obstacol nu trebuie să existe în jurul unității.
- Nu există scurgeri de gaze inflamabile în apropiere.
- Trebuie să fie adecvat pentru instalarea conductelor și a cablurilor. Temperatura aerului ambiant trebuie, de asemenea, luată în considerare la instalarea acestei unități; în modul pompă de căldură, temperatura aerului de admisie trebuie să fie peste -7 °C și sub 43 °C. Dacă temperatura aerului de admisie este în afara acestor limite superioare și inferioare, rezistența electrică se va activa pentru a satisface cererea de apă caldă, iar pompa de căldură nu va funcționa.



ATENȚIE

- Dacă unitatea este instalată pe balcon, greutatea totală a apei nu trebuie să depășească limita portantă a balconului. În plus, protejați unitatea de condiții meteorologice nefavorabile, cum ar fi temperaturi scăzute și/sau ploaie. Rețineți că echipamentul are protecție IP21.
- Dacă unitatea trebuie instalată pe o parte metalică a clădirii, asigurați-vă că izolația electrică respectă reglementările electrice locale.
- Unitatea instalată în spațiu interior poate cauza scăderea temperaturii interioare și zgomot. Vă rugăm să luați măsuri preventive în acest sens.
- Unitatea trebuie amplasată într-o zonă care nu este supusă temperaturilor de îngheț. Unitatea amplasată în spații necondiționate (de exemplu, garaje, subsoluri etc.) poate necesita izolarea împotriva înghețului a conductelor de apă, a conductelor de condens și a conductelor de scurgere.
- Instalarea unității în oricare dintre locațiile următoare poate cauza funcționarea defectuoasă (Dacă nu se poate evita, consultați furnizorul).
 - » Zona conține uleiuri minerale, de exemplu lubrifianți pentru mașinile de tăiat.
 - » Litoral unde aerul conține sare.
 - » Zonă cu izvoare termale unde există gaze corozive, de exemplu, gaz sulfuric.
 - » Fabrici unde tensiunea electrică fluctuează semnificativ.
 - » În interiorul unei mașini sau al unei cabine.
 - » Locul cu lumină solară directă și alte surse de căldură. Dacă nu există nicio modalitate de a evita acestea, vă rugăm să instalați o acoperire.
 - » Locuri ca bucătăria unde uleiul se impregnează în aer.
 - » Loc cu unde electromagnetice puternice.
 - » Există locuri cu gaze sau materiale inflamabile.
 - » Locuri unde se degajă vapori de gaze acide sau alcaline.
 - » Alte medii agresive sau murdare.

3.1.2 Necesari spațiu de întreținere (unitate: mm)

MELORIA 190 S

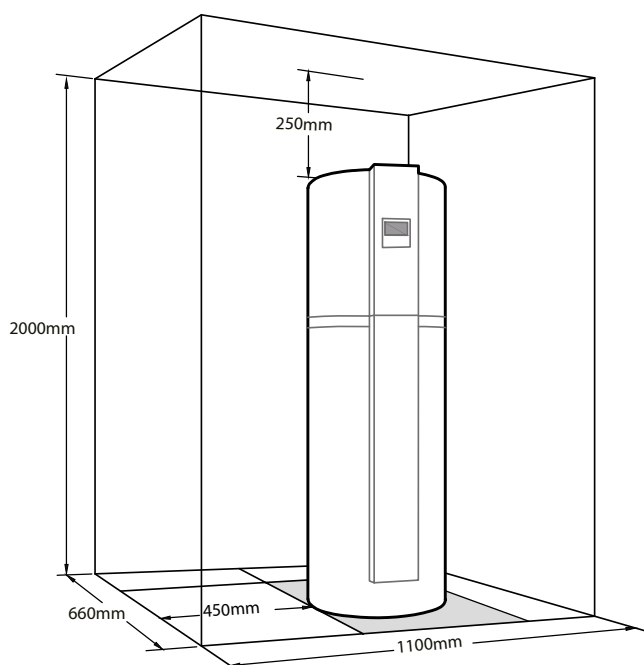

MELORIA 300 S

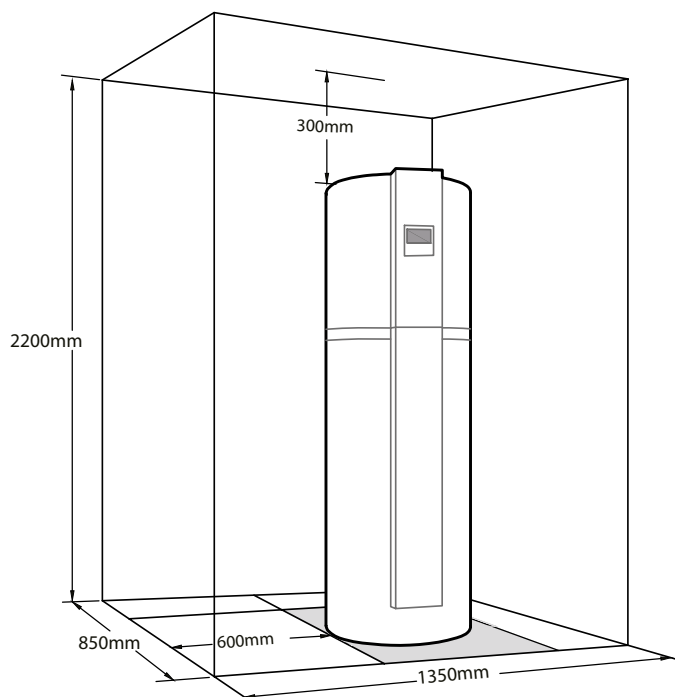

3.2 Metoda de fixare



ATENȚIE

Pentru a preveni căderile accidentale, vă rugăm să fixați încălzitorul de apă pe pereți.

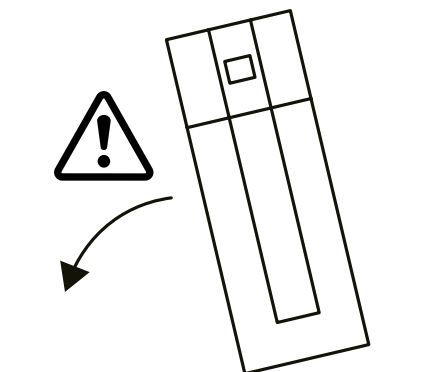

Pașii de fixare a încălzitorului de apă sunt următorii:

1. Scoateți placa decorativă din față.
2. Instalați șuruburile de expansiune sau diblurile de perete (nu sunt incluse) în perete. Selectați diblurile și șuruburile/bolțurile adecvate pentru materialul peretelui.
3. Fixați capătul cu mai puține găuri ale benzii de fixare pe șurubul de expansiune/știftul de fixare.
4. Strângeți banda de fixare și fixați celălalt capăt la al doilea șurub de expansiune/șurub prin orificiul corespunzător.
5. Verificați dacă rezervorul de apă este fixat corespunzător. Dacă există bandă de fixare în plus, vă rugăm să o tăiați.
6. Puneți la loc placa decorativă.

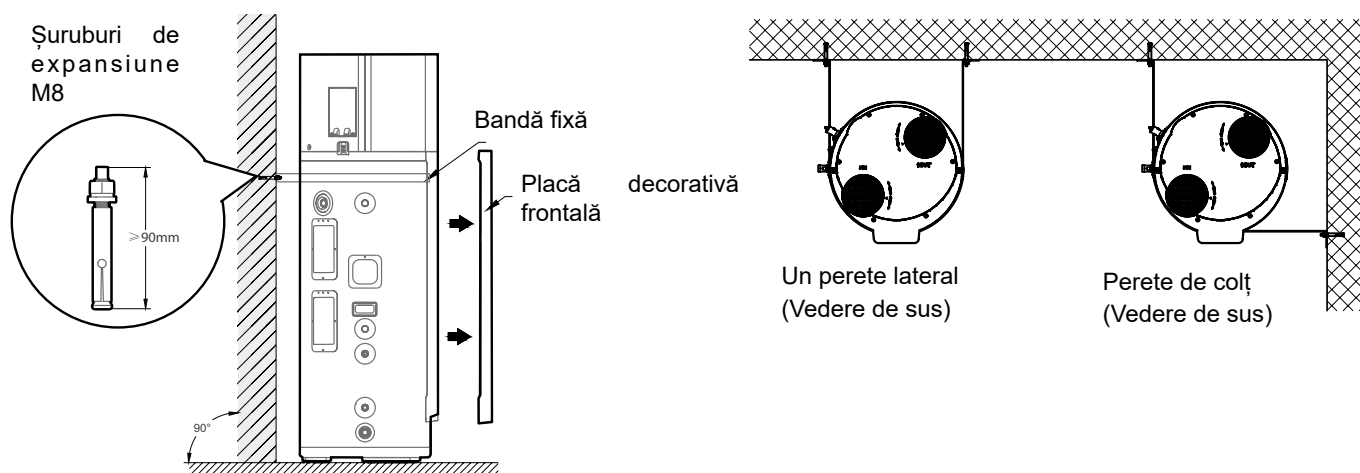

ATENȚIE

- Aspectul și orientarea de instalare a unității prezentate mai sus sunt doar cu titlu de referință și pot fi ajustate în funcție de instalarea reală.
- Poziția benzii de fixare poate fi ajustată în funcție de situația reală, asigurați-vă că unitatea este fixată în siguranță.
- Cerința privind șurubul de expansiune trebuie să corespundă greutateii produsului (încărcat cu apă).

1	unitate de încălzire a apei cu pompă de căldură
2	apă caldă menajeră
3	admisie de apă
5	Serpentina de schimb de căldură
6	intrare apă caldă de la panoul solar
7	returul apei de la panoul solar
8	scurgere
9	vană de amestec termostatică
10	termostat mecanic
11	pompă de circulație
13	sondă pentru panouri solare
14	panou solar
15	vas de expansiune al circuitului solar
16	supapă de siguranță pentru circuitul solar
18	releu pompei



ATENȚIE

- Se recomandă instalarea colectorului solar și a pompei de căldură pentru apă caldă menajeră cât mai aproape posibil unul de celălalt. Este esențial să se izoleze corespunzător țevile dintre cele două. Acest lucru va reduce pierderile termice ale sistemului.
- Conductele și fittingurile sistemului solar pot atinge o temperatură foarte ridicată în timpul utilizării, vă rugăm să verificați temperatura înainte de a atinge pentru a evita opărirea.

Cerințe tehnice:

- Când sistemul este instalat într-un mediu rece, conducta de la circuitul solar la rezervorul de stocare trebuie izolată și se recomandă amestecarea apei cu etilen glicol pentru a asigura protecția anti-îngheț la temperaturi scăzute. Dacă este necesar, se poate aplica încălzire circuitului de apă circulantă.
- Circuitul de colectare solară poate genera o cantitate mare de apă și gaz la temperatură înaltă. Se recomandă adăugarea de valve automate de evacuare și valve automate de realimentare cu apă.
- În timpul procesului de încălzire ciclică a țevilor colectorului solar, apa se va dilata și se poate genera abur în colectorul solar și în conducte, ceea ce va duce la o creștere a volumului. Este obligatorie adăugarea unui vas de expansiune și a unor supape de siguranță la țevi. Iar lichidul evacuat de supapa de siguranță trebuie direcționat către un punct de drenaj adecvat pentru a evita arsurile.
- Problemele legate de diferența de înălțime și lungime trebuie luate în considerare în sistemul de conducte de circulație a apei a conductei de colectare a căldurii pentru a evita problema debitului insuficient al fluidului de colectare a căldurii cauzat de puterea insuficientă a pompei de recirculare.
- Pe rezervorul de apă trebuie instalat un regulator de temperatură cu întrerupător de circuit pentru temperatură înaltă pentru a preveni supraîncălzirea cauzată de acumularea de căldură, care poate duce la arsuri sau crăpături.



ATENȚIE

Respectați reglementările locale referitoare la sistemele solare termice și sistemele de producere a apei calde menajere. De asemenea, consultați instrucțiunile de ultimă generație pentru aceste sisteme.

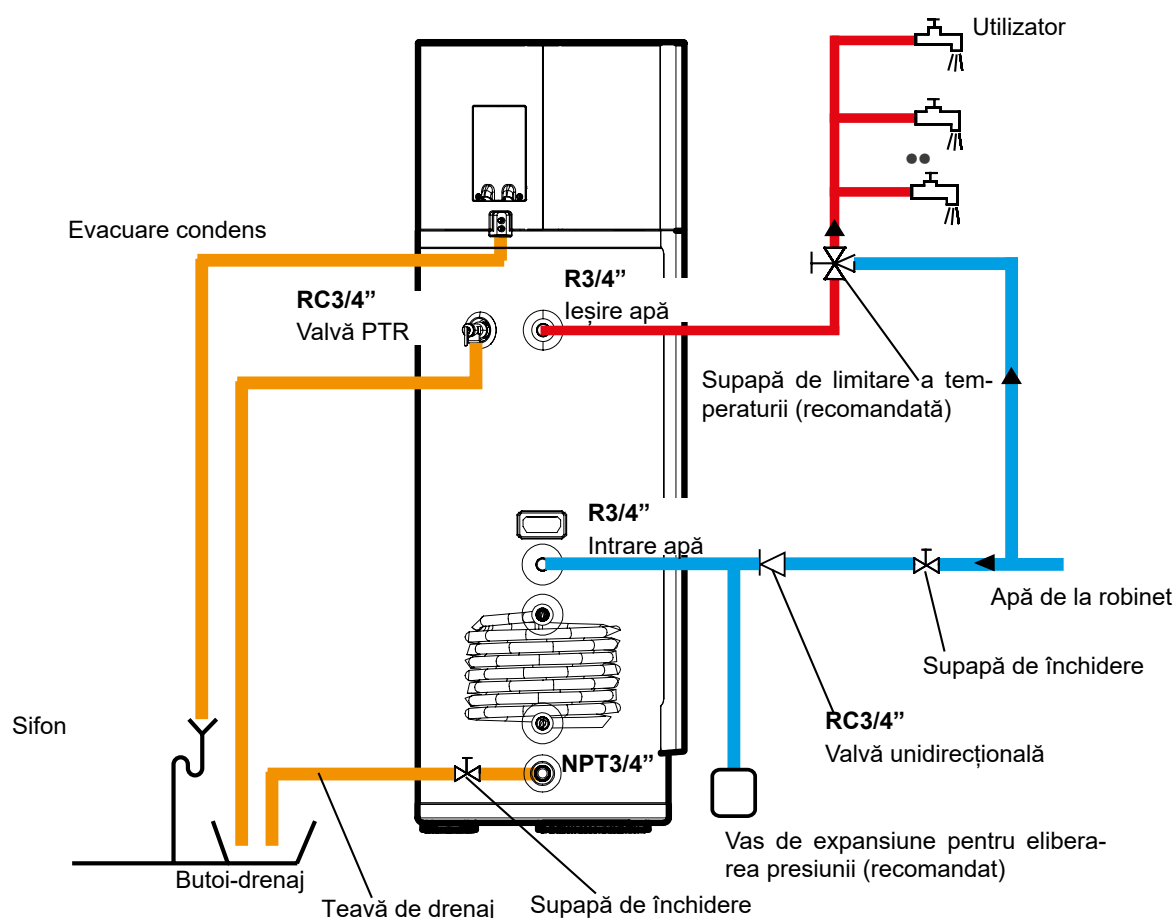

NOTE

- Conectați conductele de apă conform figurii de mai sus.
- Se recomandă utilizarea unei supape de limitare a temperaturii apei pentru amestecarea apei reci de la intrare cu apa caldă de la ieșire, pentru a preveni arsurile cauzate de apa fierbinte.
- Verificați înainte de conectare, asigurați-vă că țeava este curată și lipsită de corpuri străine.
- Se recomandă utilizarea conectorilor dielectrici pentru a evita potențiala coroziune.
- La instalarea unei pompe de circulație între admisia apei calde menajere și cea a apei reci, protecția la ardere uscată se poate declanșa accidental. Se recomandă intrarea în modul tehnic și dezactivarea acestei funcții (setarea parametrului F15=0).

1. Racord apă rece

Specificațiile filetelui de admisie a apei sunt R3/4" (filet exterior). Folosiți țevi bine izolate pentru a conecta admisia apei la alimentarea cu apă a casei. Instalați supapa unidirecțională (filet RC3/4") furnizată în accesorii pe conducta de admisie pentru a preveni curgerea inversă a apei.



ATENȚIE

- În orice tip de instalație trebuie să existe o supapă de oprire (nu este inclusă) la intrarea în apă rece.
- Recomandăm o presiune de alimentare de 3-4 bar (0,3 până la 0,4 MPa). Dacă presiunea apei la intrare este mai mică de 0,15 MPa, trebuie instalată o pompă la intrarea în apă. Dacă presiunea principală de alimentare cu apă este mai mare de 7 bar (0,7 MPa), trebuie utilizată o supapă de reducere la conducta de admisie a apei.
- Dacă există o fluctuație mare a presiunii apei din sistem, se recomandă instalarea unui vas de expansiune (volum real $\geq 7\%$) pentru a echilibra presiunea.
- Pentru regiunile cu depuneri mari de calcar ($T_h > 20^\circ\text{f}$), recomandăm tratarea apei. Duritatea după dedurizator trebuie să fie mai mare de 15 $^\circ\text{f}$. Utilizarea unui dedurizator nu influențează garanția dacă acesta este aprobat pentru țara de instalare și setat conform celor mai recente standarde, cu verificări și întreținere regulate. Trebuie respectate criteriile locale de calitate a apei potabile.

2. Racord apă caldă

Specificațiile filetelui de ieșire a apei sunt R3/4" (filet exterior). Folosiți țevi bine izolate pentru a conecta ieșirea de apă la terminalul de apă din casă.

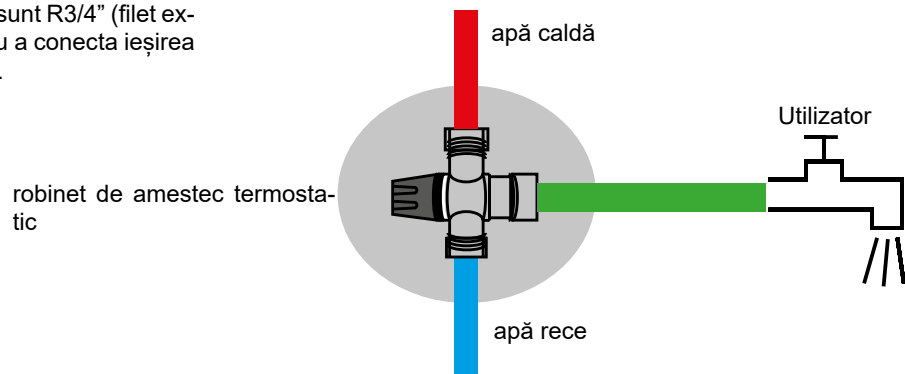

ATENȚIE

Temperatura apei peste 50°C poate provoca arsuri grave instantaneu prin opărire. Recomandăm instalarea unei valve termostatică de amestec pe conducta de alimentare cu apă.

3. Racord de scurgere

Specificațiile conductei de scurgere sunt NPT3/4. Unitatea este dotată cu un dop. Înlocuiți dopul cu o supapă de închidere și conectați unitatea la conducta de scurgere deschisă la aer.

4. Evacuarea condensului

Conectați cele două țevi de evacuare a condensului din racord la ieșirea de condens, așa cum se arată în figura de la pagina anterioară.

În funcție de gradul de umiditate din aer, se poate forma condens de până la 0,25 l/h. Conducta de evacuare a condensului nu trebuie conectată direct la canalizarea casei. În schimb, utilizați un sifon care conține apă pentru a proteja unitatea de gazele corozive și pentru a preveni ieșirea mirosurilor.

5. Instalarea țevii pentru supapa PTR

Specificațiile filetelui de conectare al supapei de siguranță sunt RC3/4" (filet interior) și a fost deja instalat.

Preaplicul supapei de siguranță trebuie conectat la o conductă de scurgere deschisă la aer și la evacuarea apei uzate printr-un sifon. Instalarea trebuie efectuată într-un mediu ferit de îngheț. Supapa de siguranță trebuie acționată periodic (la fiecare jumătate de an) pentru a verifica starea de funcționare.



ATENȚIE

- În cazul instalării într-un loc unde temperatura exterioară este sub punctul de îngheț, trebuie prevăzută izolație pentru toate componentele hidraulice.
- Mânerul valvei PTR trebuie scos o dată la jumătate de an pentru a vă asigura că valva nu se blochează. Aveți grijă la arsuri și la apa fierbinte care iese din valvă.
- Este necesară o izolație adecvată a conductei de drenaj pentru a evita înghețarea apei din interiorul acesteia în timpul iernii.



ATENȚIE

Nu blocați conducta de scurgere a supapei de siguranță.
Va provoca explozie și vătămări corporale dacă nu respectați instrucțiunile de mai sus.

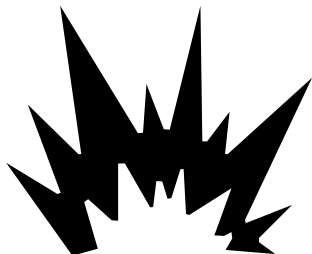

EXPLOZIE

Sfaturi:

Dacă conducta de scurgere este blocată sau unitatea funcționează într-un mediu cu umiditate ridicată, se poate scurge condens din unitate; se recomandă utilizarea unui vas de scurgere, așa cum se arată în figura următoare.

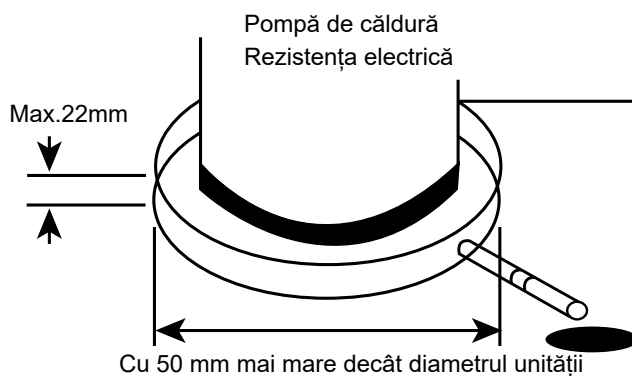
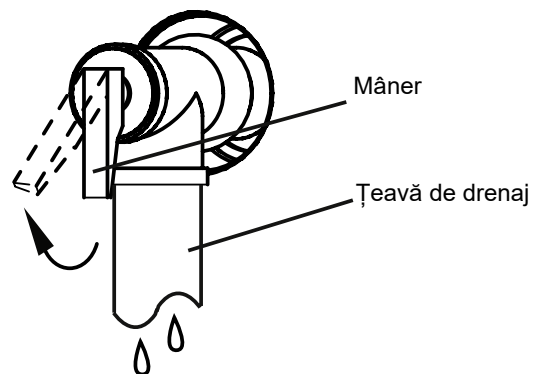

După ce lucrările la conductele de apă au fost finalizate, deschideți robinetul de admisie a apei reci și robinetul de ieșire a apei calde și începeți să umpleți rezervorul. Verificați conducta pentru a vă asigura că nu există scurgeri. Când apa curge lin din conducta de ieșire a apei (ieșirea apei de la robinet), rezervorul este plin, închideți toate robinetele de ieșire.

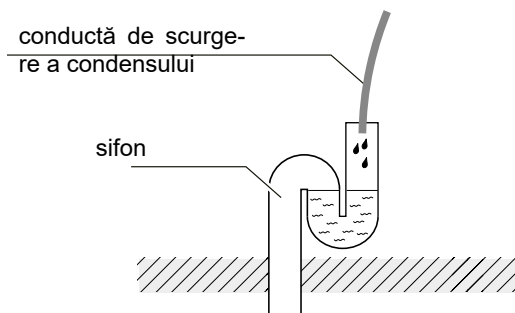
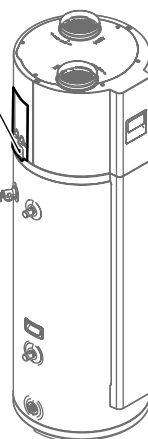
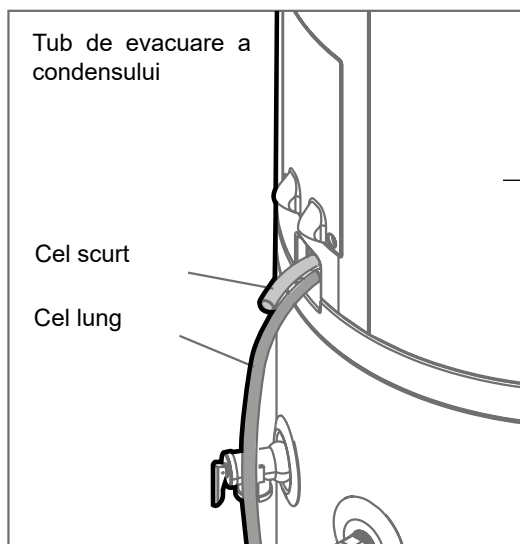

3.4 Conexiune conductă de aer

Căderea totală de presiune a conductelor și accesoriilor pentru admisia și evacuarea aerului trebuie să fie sub 80 Pa. Se recomandă insistent utilizarea conductelor rigide și respectarea lungimii recomandate a acestora.

Tabelul de mai jos prezintă căderile de presiune corespunzătoare și lungimile echivalente pentru diverse conducte de aer și accesorii.

Tip		1m PVC/HDPE Conductă dreaptă	PVC/HDPE Cot 90°	Filtru
181L (Ø160)	Pierdere de presiune (Pa)	2,5	9,5	19,0
	Lungime echivalentă (m)	1,0	3,8	7,6
270L (Ø190)	Pierdere de presiune (Pa)	2,0	8,0	15,2
	Lungime echivalentă (m)	1,0	4,0	7,6

Este necesar să intrați în modul de tehnic și să ajustați parametrul F40 în funcție de căderea de presiune calculată, conform tabelului de mai jos.

Pierdere totală de presiune	0-20 Pa	20-40 Pa	40-60 Pa	60-80 Pa
F40	0	1	2	3

NOTE

- Scăderea presiunii în conductă va diminua fluxul de aer, ceea ce va duce la reducerea capacității unității.
- Condensul poate apărea pe suprafața exterioară a conductelor, în special pe cele de evacuare. Fiți atenți la această situație. Se recomandă insistent utilizarea conductelor izolate termic sau izolarea termică a celor deja instalate.
- Filtrul trebuie instalat la intrarea de aer a unității în medii murdare și prăfoase. În cazul unității cu conductă, filtrul, dacă este necesar, trebuie amplasat la intrarea conductei. În condiții normale de aer, este suficientă o grilă pentru a preveni pătrunderea corpurilor străine.

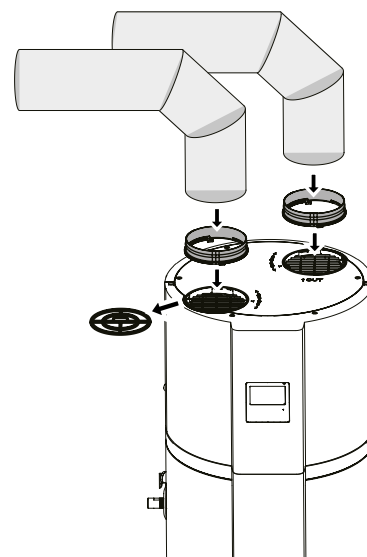
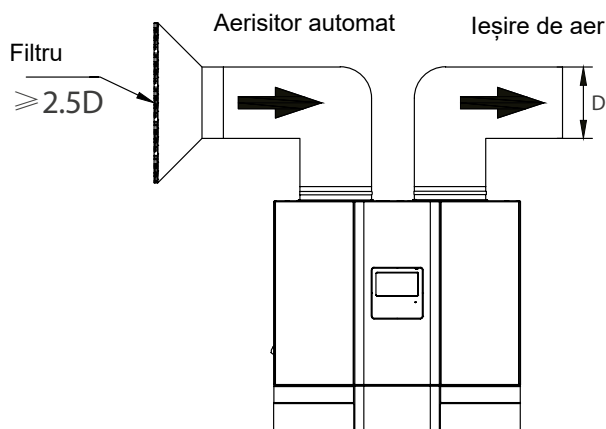

Grila sau filtrul trebuie asigurate de către proprietar. Dimensiunea recomandată a plaselor este de aproximativ 1,2 mm.

3.4.1 Instalare standard

Diferite moduri de conectare a conductelor de aer

Tip					
181L	Lungimea maximă a conductelor L1+L2 (fără filtru)	32	28	28	24
270L		40	36	36	32

Direcții diferite de conectare a conductelor de aer

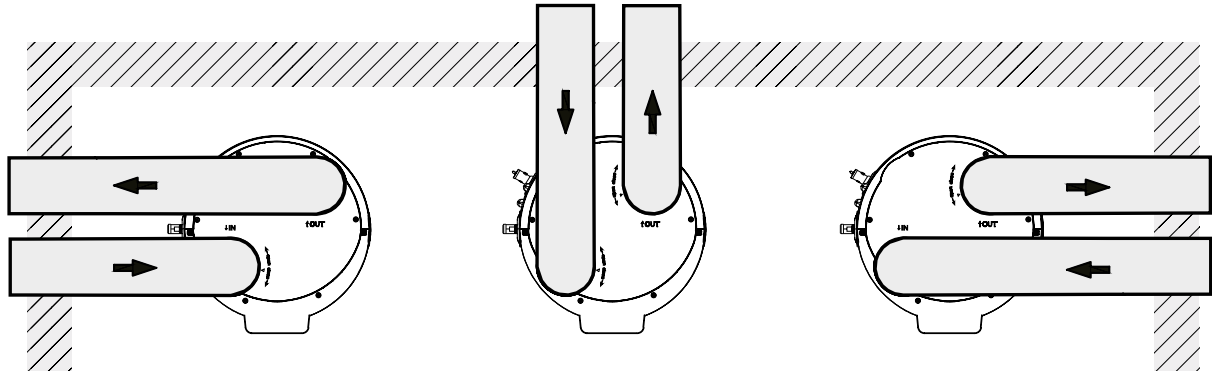

3.5 Conexiunea electrică



ATENȚIE

- Sursa de alimentare trebuie să fie un circuit separat cu tensiune nominală.
- Circuitul de alimentare trebuie să fie legat la pământ.
- Cablarea trebuie efectuată de tehnicieni profesioniști, în conformitate cu reglementările naționale privind cablarea și cu schema circuitului. (Vă rugăm să deschideți capacul frontal al capului unității; veți vedea schema circuitului pe cutia de control electronică.)
- În cazul aparatelor destinate conectării permanente la rețeaua electrică fixă, rețeaua trebuie să includă un dispozitiv de deconectare pe toți polii, cu distanțe de izolație de cel puțin 3 mm pe toți polii, precum și instalarea unui dispozitiv de protecție la curent rezidual (RCD) cu un curent nominal de acționare rezidual de maximum 30 mA; de asemenea, trebuie prevăzută o posibilitate de deconectare, în conformitate cu normele de cablare.
- Configurați protecția împotriva scurgerilor electrice conform standardelor tehnice electrice aplicabile ale statului.
- Cablul de alimentare și cablul de semnal trebuie să fie amplasate ordonat și corect, fără interferențe reciproce și fără a atinge conducta de conectare sau supapa.
- După realizarea conexiunii cablurilor, verificați-le din nou și asigurați-vă că sunt corecte înainte de a porni unitatea.
- Elementele opționale nu vor fi livrate împreună cu mașina. Dacă aveți cerințe de instalare, vă rugăm să contactați personalul tehnic profesionist post-vânzare pentru a achiziționa componente conforme și a le instala de către personal tehnic profesionist.

3.5.1 Specificațiile sursei de alimentare

Modelul de cablu de alimentare recomandat este **H05RN-F**.

Puteți alege cablul de alimentare recomandat în tabelul următor ca minim. Secțiunea transversală a cablului instalat trebuie să respecte standardele electrice locale.

Descriere	Valoare
Sursa de alimentare	220-240V
Diametrul minim al cablului de alimentare	1,5 mm ²
Cablu de împământare	1,5 mm ²
Întreprător de circuit	16 A
Dispozitiv de curent rezidual (RCD)	30mA≤0.1 sec



ATENȚIE

Respectați reglementările locale și cerințele companiei furnizoare de energie electrică. Informațiile din manual reprezintă cerințele minime.

3.5.2 Conexiune cablu de alimentare

Pașii pentru conectarea cablurilor de alimentare sunt următorii:

1. Scoateți ambele șuruburi și scoateți capacul joncțiunii; scoateți ambele șuruburi și scoateți capacul metalic de protecție;
2. Treceți cablul de alimentare prin orificiul de jos; conectați cablul de alimentare la , N, L și fixați cablul cu colierul; cablul de alimentare trebuie trecut prin orificiul rezervat din stânga de pe capacul cutiei de joncțiune. Puneți la loc capacul metalic de protecție și capacul cutiei de joncțiune.

* Instrucțiunile de cablare sunt prezentate în manualul tehnic de întreținere.

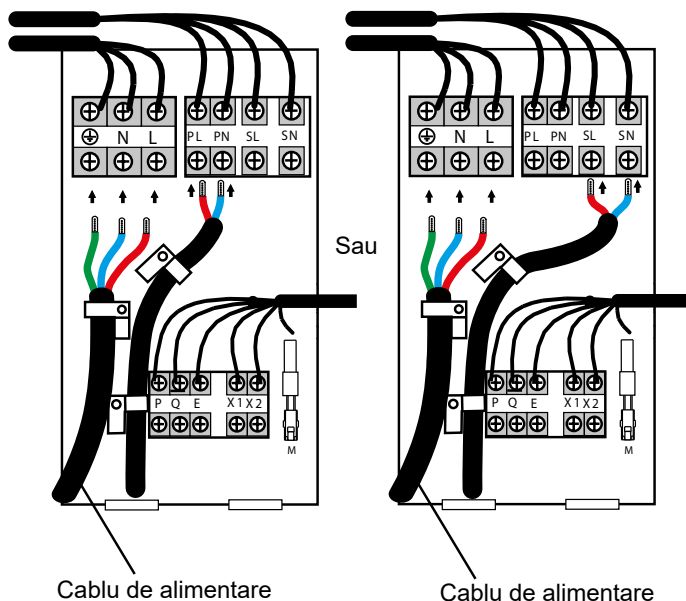
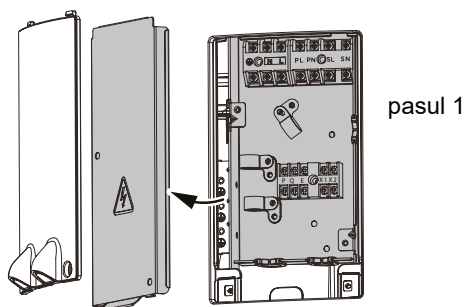

NOTE

- Cablurile suplimentare trebuie conectate de către personal profesionist și conectate fie la PL și PN, fie la SL și SN, în funcție de situația reală.
- Aria secțiunii transversale a cablurilor suplimentare nu trebuie să fie mai mică de 1,0 mm².
- Folosind un clește de dezizolat, îndepărtați mantaua de cauciuc de la ambele capete ale cablului de semnal pentru a dezvălui aproximativ 15 cm (5,9") de fir. Îndepărtați izolația de la capete. Folosind un clește de sertizat, sertizați papuci în formă de U la capete.
- Când conectați firele, urmați cu strictețe schema de cablare din interiorul capacului cutiei electrice.



ATENȚIE

- Asigurați-vă că firul de împământare are cea mai mare lungime, pentru a preveni smulgerea acestuia.
- Unitatea trebuie instalată cu un întrerupător diferențial (RCD) în apropierea sursei de alimentare și trebuie să fie împământată eficient.
- Cablurile suplimentare trebuie să respecte codul de proiectare 60245 IEC 57, adică H05RN-F, și trebuie instalate de către profesioniști.
- Pentru a preveni slăbirea și ruperea, traseul cablurilor de alimentare puternice/slabe trebuie fixat cu cleme de cablu.

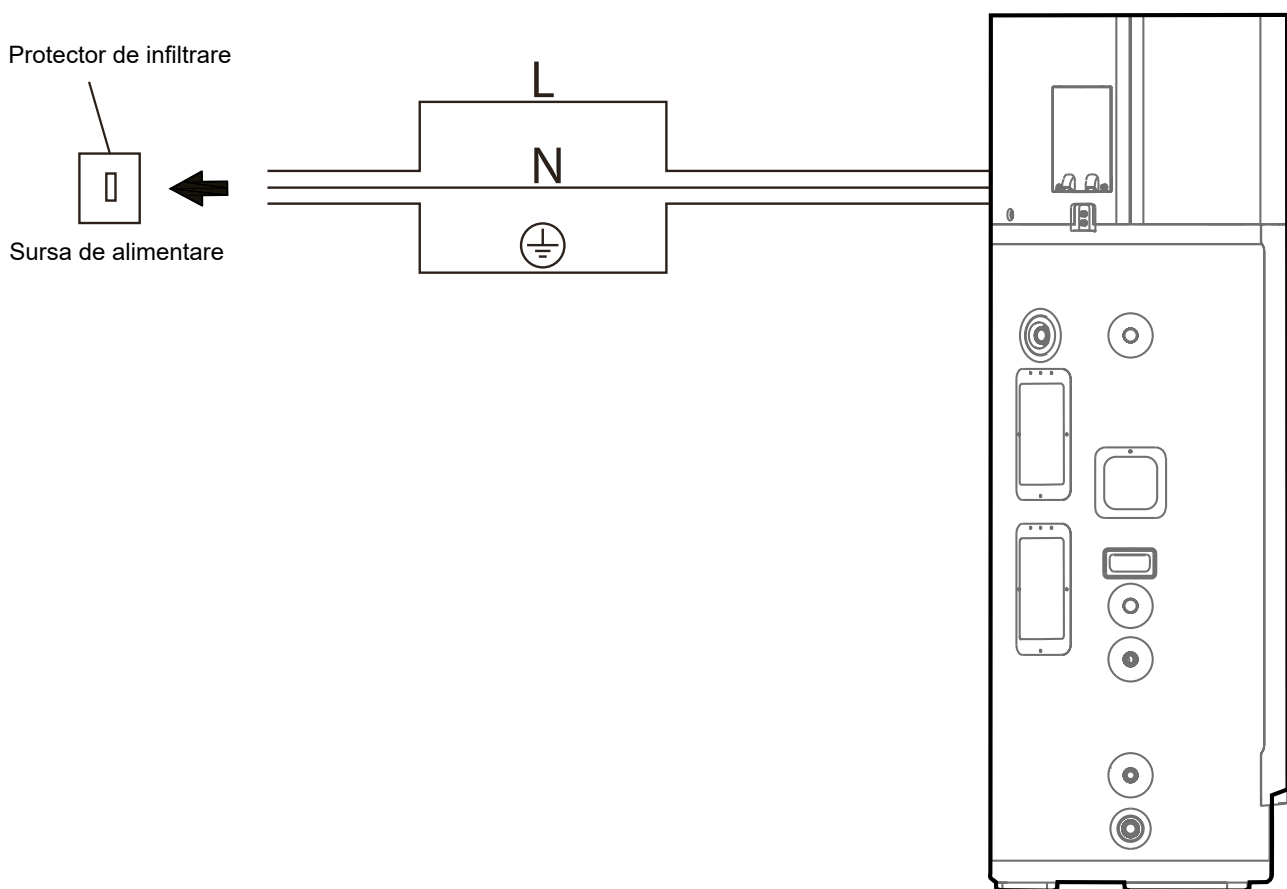

3.5.3 Conexiuni electrice cu diferite sisteme integrate

Cu acest sistem de unități, sunt disponibile sisteme diferite (așa cum se arată în figura de la pagina 19). Sistemul integrat corespunde conexiunilor electrice prezentate în figură, existând și alte setări în modul tehnic.



ATENȚIE

Este important să vă asigurați că conexiunile electrice efectuate sunt corespunzătoare setărilor tehnice.



ATENȚIE

- La cablarea sursei de alimentare, adăugați un strat suplimentar de izolație în locurile unde nu există izolație din cauciuc.
- Această unitate trebuie instalată de un electrician profesionist calificat, în conformitate cu reglementările locale. Selecția cablurilor și firelor trebuie să fie în conformitate cu cerințele reglementărilor locale.
- Din motive de siguranță, se poate dezlipi o izolație de până la 30 mm de la capătul cablului de alimentare; dacă firul de dezizolare este prea lung, poate exista riscul de scurtcircuit sau o protecție insuficientă a izolației.
- Conexiunea electrică trebuie efectuată de către un instalator autorizat și este strict interzisă efectuarea de transformări și setări dincolo de specificațiile indicate.
- Risc de electrocutare: atunci când echipamentul este reparat, este necesar să opriți alimentarea cu energie electrică și sursa externă de alimentare pentru a preveni riscul de electrocutare.
- Temperatura țevii colectorului solar poate fi prea ridicată, vă rugăm să faceți o bună izolare termică pe parcurs și să interziceți contactul cu firul de alimentare pentru a evita deteriorarea firului.

3.6 Listă de verificare a instalării

3.6.1 Locație și spațiu

Descriere	Verifica
Podeaua trebuie să poată suporta greutatea unității atunci când este umplută cu apă.	<input type="checkbox"/>
Amplasat în interior, cum ar fi un subsol sau un garaj, în poziție verticală. Protejat de temperaturile de îngheț.	<input type="checkbox"/>
Lăsați suficient spațiu pentru întreținere și service.	<input type="checkbox"/>
Permiteți suficient aer pentru funcționarea pompei de căldură. Pompa de căldură a încălzitorului de apă trebuie să aibă un flux de aer nelimitat.	<input type="checkbox"/>
Unitatea nu poate fi plasată în niciun tip de dulap sau incintă mică.	<input type="checkbox"/>
Locația trebuie să fie lipsită de orice elemente corozive din atmosferă, cum ar fi sulful, fluorul și clorul. Aceste elemente se găsesc în spray-uri, detergenți, înălbitori, solvenți de curățare, odorizante de cameră, agenți de îndepărtare a vopselei și lacului, agenți frigorigeni și multe alte produse comerciale și de uz casnic. În plus, praful și scamele excesive pot afecta funcționarea unității și pot necesita curățare regulată.	<input type="checkbox"/>
Temperatura aerului de admisie trebuie să fie peste -7°C și sub 43°C. Dacă temperatura aerului de admisie depășește aceste limite, elementele electrice se vor activa pentru a satisface cererea de apă caldă, iar pompa de căldură nu va funcționa.	<input type="checkbox"/>

3.6.2 Conexiune hidraulică

Descriere	Verifica
Supapa PTR (supapă de siguranță pentru temperatură și presiune) trebuie instalată corespunzător, cu o conductă de reflux conectată la o scurgere adecvată și protejată de îngheț.	<input type="checkbox"/>
Toate țevile trebuie să fie instalate corect și să nu existe scurgeri de apă.	<input type="checkbox"/>
Se recomandă instalarea unei supape de limitare a temperaturii apei sau a unui robinet de amestec.	<input type="checkbox"/>
Conductele de scurgere a condensului trebuie instalate cu acces facil.	<input type="checkbox"/>
Evacuarea condensului trebuie să fie în poziția cea mai joasă a unității.	<input type="checkbox"/>
Țevile de evacuare a condensului au fost conectate la un sifon de scurgere.	<input type="checkbox"/>

3.6.3 Conexiuni electrice

Descriere	Verifica
Încălzitorul de apă necesită 220-240 V AC pentru o funcționare corectă.	<input type="checkbox"/>
Specificațiile și conexiunile cablurilor trebuie să respecte toate codurile locale aplicabile și cerințele acestui manual.	<input type="checkbox"/>
Încălzitorul de apă și alimentarea cu energie electrică trebuie să fie împământate corespunzător.	<input type="checkbox"/>
Trebuie instalată o siguranță sau un întrerupător de circuit adecvat pentru protecție la suprasarcină.	<input type="checkbox"/>

3.6.4 Revizuire post-instalare

Descriere	Verifica
Asigurați-vă că utilizatorii înțeleg cum să utilizeze modulul de interfață cu utilizatorul pentru a seta diferitele moduri și a accesa diferitele funcții.	<input type="checkbox"/>
Asigurați-vă că utilizatorii înțeleg importanța inspecției/întreținerii periodice a tăvii de scurgere a condensului și a conductelor. Acest lucru ajută la prevenirea oricărei posibile blocări a conductei de scurgere, care ar putea duce la revărsarea tăvii de scurgere a condensului.	<input type="checkbox"/>
IMPORTANT: Apa care iese din carcasa de plastic este un indicator al faptului că ambele conducte de scurgere a condensului ar putea fi blocate. Este necesară o acțiune imediată.	<input type="checkbox"/>
Pentru a menține o funcționare optimă, verificați, scoateți și curățați filtrul de aer.	<input type="checkbox"/>

4. UTILIZARE

4.1 Listă de verificare înainte de testarea în funcțiune

- Instalarea corectă a sistemului.
- Conectarea corectă a conductelor și cablajelor de apă/aer.
- Drenarea lină a condensului și instalarea corectă a tuturor sistemelor hidraulice.
- Alimentare corectă.
- Nu este aer în conducta de apă și toate robinetele sunt deschise.
- Instalarea eficientă a protecțiilor electrice (dispozitiv de curent rezidual, RCD).
- Presiune adecvată a apei la intrare (între 0,15 MPa și 0,7 MPa).
- Unitatea complet umplută cu apă.



ATENȚIE

Dacă unitatea a fost plasată în poziție orizontală, mențineți-o în poziție verticală timp de cel puțin 60 de minute înainte de pornire.

4.2 Pornirea inițială

Urmați pașii de mai jos pentru a porni unitatea.

1. Umplerea rezervorului cu apă înainte de utilizare

Asigurați-vă că rezervorul este plin cu apă înainte de a porni alimentarea cu energie electrică. Metoda de umplere cu apă este următoarea:

Deschideți robinetul de admisie pentru apă rece și orice robinet de apă caldă.

Când apa curge continuu prin robinet, rezervorul este plin. Închideți robinetul. Umplerea s-a terminat.

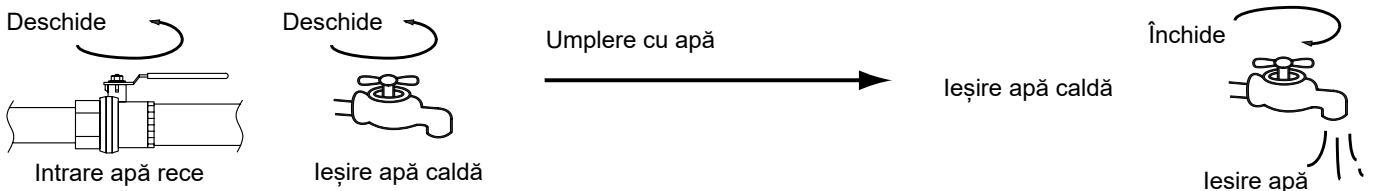

Rezervorul de apă trebuie umplut când unitatea este utilizată din nou după golire.



ATENȚIE

- Rezervorul de apă trebuie umplut la reutilizarea unității după golirea acestuia.
- Asigurați-vă că nu există scurgeri de apă în conductă înainte de pornire.
- Funcționarea fără apă în rezervorul de apă poate duce la deteriorarea încălzitorului electric. Producătorul nu este responsabil pentru daunele cauzate de această problemă.

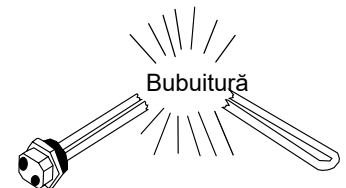

ATENȚIE

Dacă unitatea necesită curățare, mutare, oprire a utilizării etc., rezervorul trebuie golit. Metoda de golire este următoarea:

Închideți robinetul de admisie a apei reci, deschideți robinetul de apă caldă și deschideți robinetul de scurgere.

După golire, vă rugăm să înlocuiți garnitura, dacă este necesar.

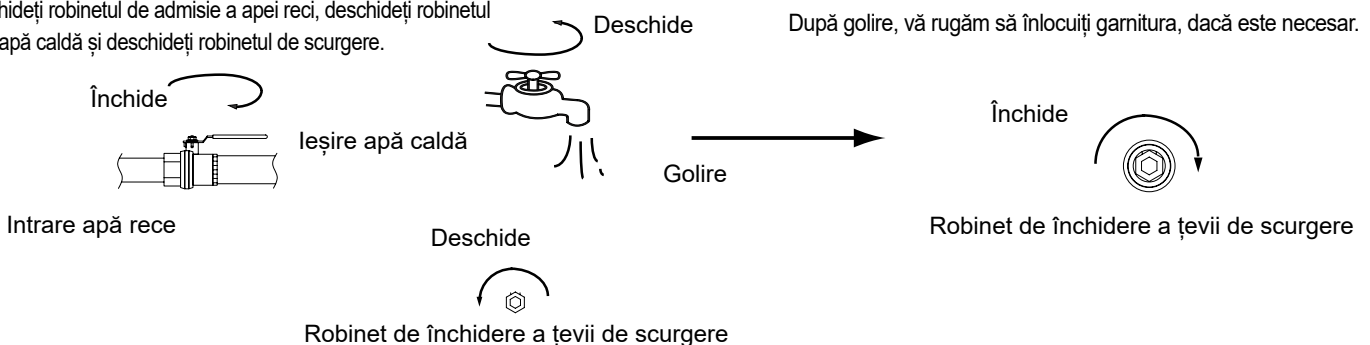









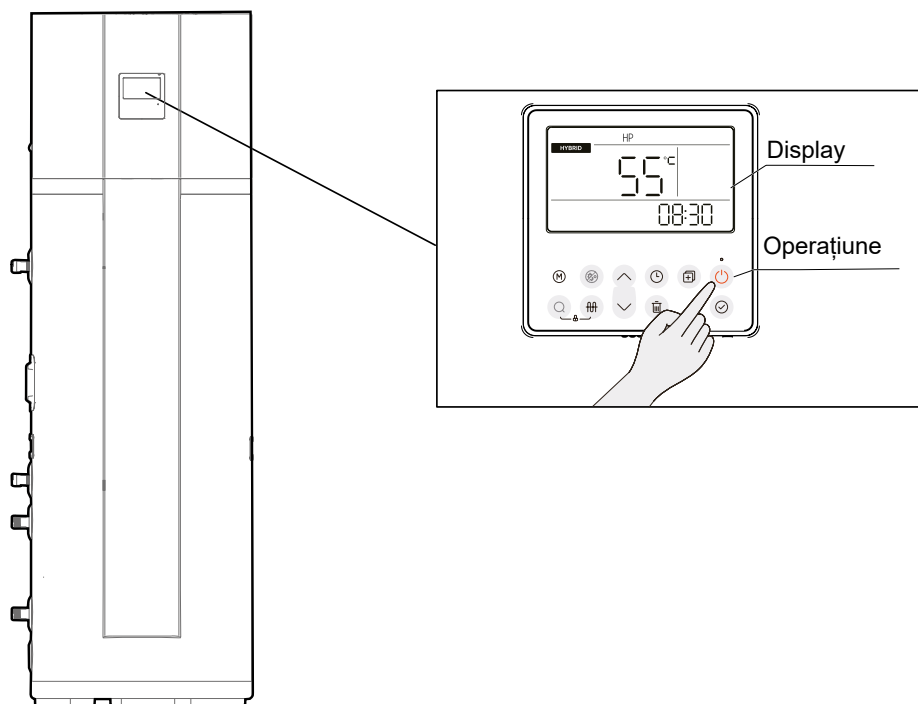



ATENȚIE

Apa va curge prin robinetul de închidere al țevii de scurgere! Ar putea fi fierbinte! Introduceți-o în sistemul de canalizare!

2. Lansare

După pornire, afișajul se va aprinde.



- Apăsați  → unitatea se va porni → apăsați   pentru a selecta temperatura setată (38-70°C) → apăsați  → Unitatea va selecta automat sursa de căldură și va începe să încălzească apa la temperatura setată.
- **Schimbați modul de funcționare:** apăsați butonul  pentru a selecta modul de funcționare.
- **Setarea datei și orei:** În ecranul principal, apăsați și țineți apăsat  timp de 3 secunde pentru a accesa setarea pentru ziua săptămânii, apăsați   pentru a selecta data, apăsați  pentru a accesa setarea orei, utilizați   pentru a modifica ora. Apăsați  pentru a finaliza setarea și a reveni la ecranul principal.
- Setarea implicită din fabrică acordă prioritate funcționării pompei de căldură. În timpul instalării, este necesar să se efectueze setările de selectare a modului de funcționare împreună cu clientul și să se ghideze clientul în utilizarea echipamentului.

4.3 Informații de funcționare

Figura structurii sistemului

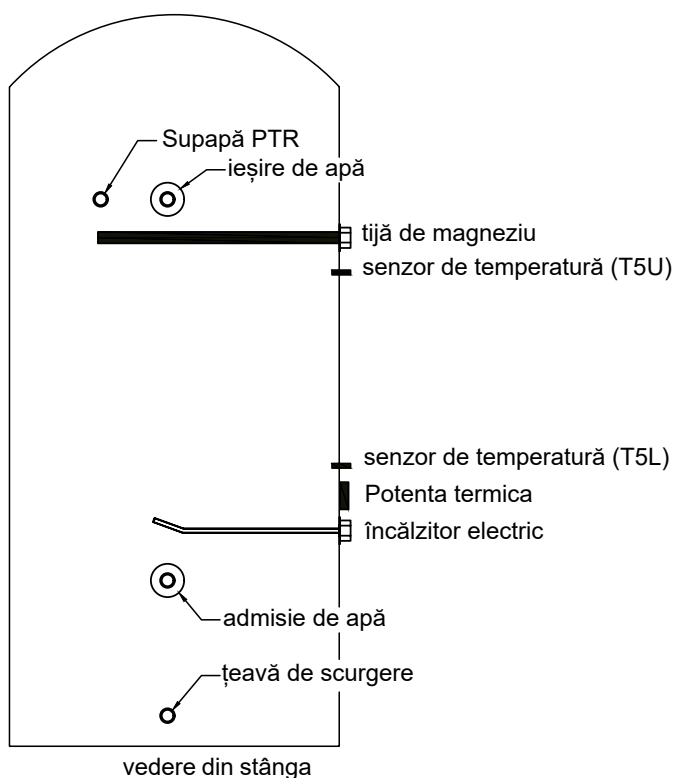

Afișajul temperaturii apei

Temperatura afișată pe afișaj este maximul dintre temperaturile înregistrate de senzorul superior și senzorul inferior. Este posibil ca, odată ce afișajul arată că temperatura setată a fost atinsă la unul dintre senzori, compresorul să funcționeze în continuare, deoarece temperatura apei din jurul celuilalt senzor nu atinge temperatura setată.

Intervalul de temperatură de funcționare

- Interval temperatură setată apă: 38°C~70°C.
- Intervalul de temperatură al camerei de instalare: 0°C~43°C.
- Interval temperatură aer admis în timpul funcționării pompei de căldură: -7°C~43°C.
- Intervalul temperaturii aerului de admisie în timpul funcționării încălzitorului electric: -20°C~46°C.

Limitele temperaturii apei:

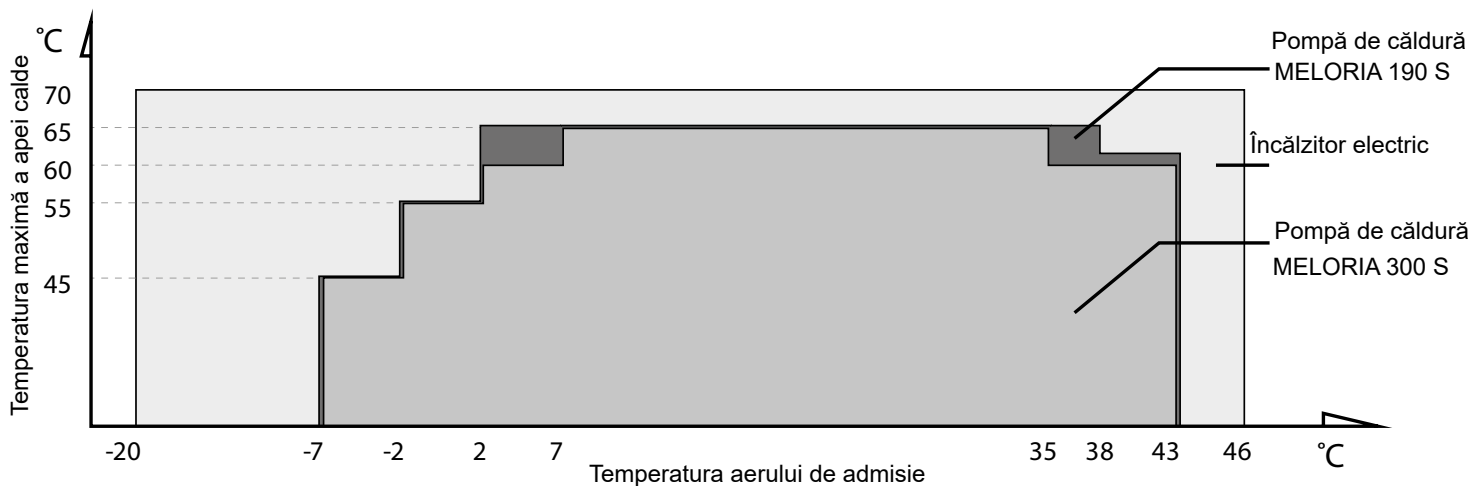

Schimbarea sursei de căldură

- Unitatea are două tipuri de surse de căldură: pompă de căldură (compresor) și încălzitor electric. Unitatea va selecta automat sursele de căldură pentru a încălzi apa la temperatura țintă.
- Pentru modurile ECONOMY și HYBRID, sursa de încălzire implicită este pompa de căldură. Dacă temperatura aerului de admisie este în afara intervalului de funcționare al pompei de căldură, pompa de căldură se va opri din funcționare, unitatea va comuta automat pentru a activa încălzitorul electric (E-heater), apoi, dacă temperatura aerului de admisie intră din nou în intervalul de funcționare al pompei de căldură, aceasta va opri încălzitorul electric și va comuta automat din nou la pompa de căldură.
- Dacă temperatura setată a apei este mai mare decât temperatura maximă a apei calde (limitele de funcționare ale pompei de căldură), pentru temperatura existentă a aerului de admisie, unitatea va activa mai întâi pompa de căldură până la temperatura maximă (limitele de funcționare ale pompei de căldură), apoi va opri pompa de căldură și va activa încălzitorul electric pentru a încălzi apa continuu până când se atinge temperatura dorită.
- Funcționarea manuală a încălzitorului electric se face în modurile ECONOMY și HYBRID. Dacă activați manual încălzitorul electric în timp ce pompa de căldură funcționează, acesta apăsând butonul încălzitorului electric și pompa de căldură vor funcționa împreună până când temperatura apei ajunge la temperatura setată. Așadar, dacă este necesară încălzirea rapidă a apei, vă rugăm să activați manual încălzitorul electric.

NOTE

- Apăsând butonul E-heater (INCLUSIȚI SIMBOLUL BUTONULUI E-HEATER), E-heater-ul va fi activat o dată pentru progresul curent al încălzirii. Dacă doriți să activați din nou E-heater-ul, vă rugăm să apăsați din nou .
- Dacă se folosește doar încălzitorul electric, se vor încălzi doar aproximativ 150 de litri de apă, așadar, pentru același volum de apă utilizabilă, trebuie să setați o temperatură țintă a apei mai mare dacă temperatura aerului este în afara intervalului de funcționare al pompei de căldură și funcționează doar încălzitorul electric.

Dezghetarea în timpul încălzirii apei

În timpul funcționării pompei de căldură, dacă evaporatorul este înghețat când temperatura aerului de admisie este scăzută, sistemul se va dezgheta automat pentru a menține performanța eficientă (procesul va dura aproximativ 3~10 minute). În momentul dezghetării, motorul ventilatorului se va opri, dar compresorul va continua să funcționeze.

Timp de încălzire

Timpii de încălzire variază în funcție de temperatura ambientală. O temperatură mai scăzută a aerului de admisie duce la un timp de încălzire mai lung din cauza capacității efective mai mici a unității.

Când temperatura aerului scade sub 2°C, pompa de căldură și încălzitorul electric vor lua în considerare porțiuni diferite din capacitatea de încălzire; în general, cu cât temperatura aerului de admisie este mai mică, va fi luată în considerare porțiunea mai mică a pompei de căldură, iar cu cât porțiunea mai mare a încălzitorului electric.

MELORIA 190 S Timp de încălzire (h, temperatura apei 9 ~ 55°C)

TEMP. AER DE INTRARE (°C)	MOD		
	ECONOMIE	HIBRID	E-HEATER
-7	14,9	4,6	4,6
0	12,7	5,3	4,4
2	11,4	5,1	4,2
7	9,7	9,7	4,0
15	7,3	7,3	3,5
20	6,4	6,4	3,3
25	6,1	6,1	3,2
30	5,5	5,5	3,0
32	5,2	5,2	2,9
35	5,1	5,1	2,9
40	4,4	4,4	2,7
-	Cea mai mare eficiență	Eficiență medie	Cel mai mare consum

MELORIA 300 S Timp de încălzire (h, temperatura apei 9 ~ 55°C)

TEMP. AER DE INTRARE (°C)	MOD		
	ECONOMIE	HIBRID	E-HEATER
-7	18,4	6,9	6,9
0	17,7	7,4	6,5
2	15,7	7,2	6,3
7	14,4	14,4	5,9
15	9,8	9,8	5,2
20	9,0	9,0	4,9
25	8,4	8,4	4,8
30	7,4	7,4	4,5
32	7,0	7,0	4,3
35	6,7	6,7	4,3
40	6,0	6,0	4,1
-	Cea mai mare eficiență	Eficiență medie	Cel mai mare consum

Despre TCO

Dacă temperatura apei este mai mare de 85°C, TCO va opri automat alimentarea compresorului și a încălzitorului electric. După aceea, trebuie resetat manual.

Resetarea TCO necesită o persoană calificată, vă rugăm să contactați furnizorul sau serviciul post-vânzare.



Repornire după o oprire pe termen lung

Când unitatea este repornită după o oprire pe termen lung (inclusiv alergarea pe traseu), este normal ca apa de ieșire să fie murdară. Mențineți robinetul deschis și apa va fi curată în curând.

NOTE

Când temperatura de admisie a aerului este mai mică de -7°C, eficiența pompei de căldură va scădea dramatic, iar unitatea va trece automat la funcționarea cu încălzitor electric.

Dacă apar defecțiuni ale sistemului



Codul de eroare „EHHP” și  vor fi afișate pe afișaj, iar pompa de căldură se va opri din funcționare. Unitatea va activa automat încălzitorul electric ca sursă de căldură de rezervă, dar codul „EHHP” și  vor fi afișate până la oprirea alimentării și rezolvarea cauzei erorii. Consultați [DEPANARE] pentru detalii.

Repornire automată

Dacă se întrerupe alimentarea cu energie electrică, unitatea poate memora toți parametrii de setare, iar unitatea va reveni la setările anterioare la revenirea alimentării.

Blocare automată a butoanelor

Când nu se acționează niciun buton timp de 60 de secunde, butonul se va bloca.

Apăsați simultan  +  va fi deblocat.

Lumina de fundal a ecranului se oprește automat

Dacă nu se acționează niciun buton timp de 10 secunde, ecranul se va bloca (se va stinge). Apăsați orice buton valid pentru a debloca butoanele (se vor aprinde). Intrați în modul tehnic pe 30 de canale pentru a porni/opri.

NOTE

Se recomandă conectarea la o rețea wireless înainte de a utiliza funcțiile de temporizare zilnică, temporizare săptămânală, dezinfectare săptămânală, modul vacanță și modul inteligent. Dacă nu există conexiune la rețea, asigurați-vă că ora este setată corect pe panoul de control înainte de a utiliza aceste funcții. În cazul în care nu există conexiune la rețea, vă rugăm să setați ora corect pe panou după ce aparatul a fost oprit pentru o perioadă îndelungată.

4.4 Explicația panoului de control

4.4.1 Explicația afișată

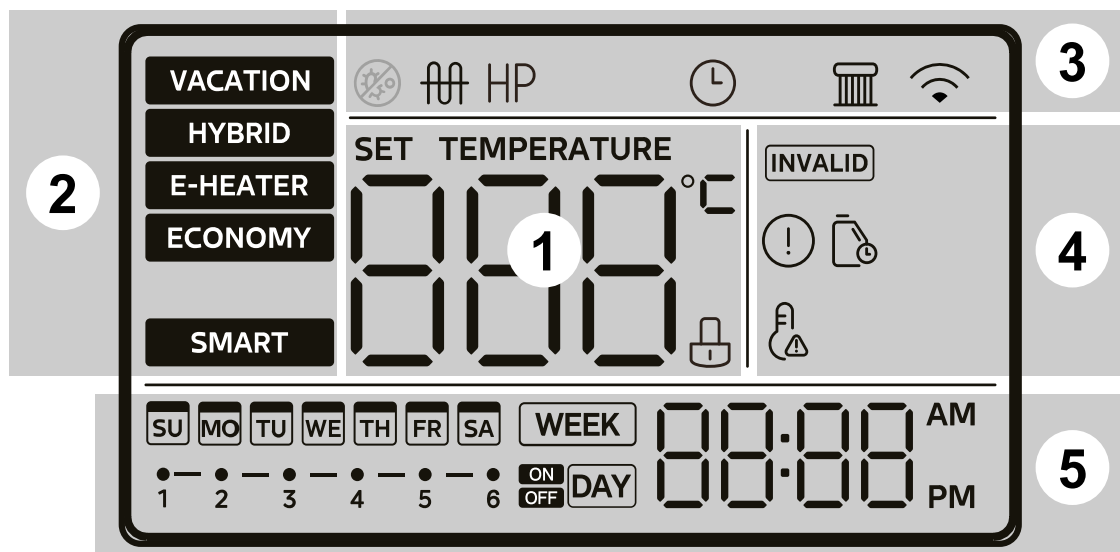

Zonă	Simbol	Descriere
1 Informații		<p>000 va fi aprins dacă ecranul este deblocat. Arată temperatura apei la valori normale; Afișează temperatura de setare în timpul procesului de setare; Afișează zilele de concediu rămase în modul concediu; Afișează setările/parametrii de funcționare a unității, codul de eroare/protecție la interogare.</p>
	TEMPERATURA SETATĂ	Pictograma se aprinde când temperatura apei este setată.
2 Mod		<p>Blocare pentru copii: Dacă butoanele sunt blocate, pictograma va fi luminoasă, altfel va fi dezactivată.</p>
	VACANȚĂ	<p>MOD VACANȚĂ: Pentru modul vacanță, temperatura apei va fi setată la 15°C pentru a menține un consum redus de energie, prevenind înghețul în rezervor.</p>
	HIBRID	<p>MOD HIBRID: Când temperatura ambiantă este peste 5°C, se execută în modul eco. Când temperatura ambiantă este 0-5°C, încălzitorul electric se pornește după ce pompa de căldură funcționează timp de 1 oră. Când temperatura ambiantă este sub 0°C, se execută în modul încălzitor electric.</p>
	ÎNCĂLZITOR ELECTRONIC	<p>MOD ÎNCĂLZIRE ELECTRONICĂ: Când există o cerere de căldură, pompa de căldură și încălzitorul electric funcționează simultan, dacă există condiții de funcționare a pompei de căldură.</p>
	ECONOMIE	<p>MOD ECONOMIC: Se recomandă utilizarea acestui mod de funcționare ori de câte ori este posibil, deoarece economisește mai multă energie. Unitatea pompei de căldură se încălzește până la temperatura maximă a apei care poate fi atinsă la temperatura respectivă a aerului de admisie; înainte de a porni încălzitorul electric pentru încălzire, pompa de căldură și încălzitorul electric nu vor fi pornite simultan.</p>
	INTELIGENT	<p>MOD INTELIGENT: Modul inteligent va înregistra obiceiurile de utilizare a apei calde ale utilizatorului în ultimele 7 zile, va încălzi apa în avans în funcție de timpul de consum de apă al utilizatorului și va rămâne în standby (nu va încălzi apa) în restul momentelor. (Se recomandă ca utilizatorul să seteze acest mod după 7 zile de funcționare normală a unității, pentru a evita ca aparatul să nu înregistreze complet obiceiurile utilizatorului și să afecteze experiența de utilizare.)</p>

Zonă	Simbol	Descriere
3 Funcții		Se va aprinde când procesul de dezinfectare este activ.
		Încălzitor electric: Va fi aprins când încălzitorul electric funcționează, altfel va fi stins. NOTĂ: Când nu sunt îndeplinite condițiile de funcționare pentru pornirea încălzitorului electric, pictograma corespunzătoare se va aprinde scurt, apoi se va stinge.
		Pictogramă pompă de căldură: Când pompa de căldură (compresorul) funcționează și produce apă caldă, pictograma se aprinde.
		Pictograma se aprinde când ceasul este în curs de setare.
		Fără fir: va fi iluminat când este conectat Wireless; se va stinge când funcția Wireless nu este conectată; va clipi cu o frecvență de 2 Hz la setarea modului Wireless.
		Pictogramă pompă solară: Când pompa solară funcționează, pictograma se aprinde.
4 Atenție		Când o cheie este invalidă, această pictogramă va clipi timp de 3 secunde.
		Eroare: Se va aprinde când unitatea este sub protecție/eroare.
		Clipsește pentru a reaminti utilizatorului să întrețină rezervorul de apă. Dacă nu aveți nevoie de mementouri de întreținere, puteți intra în modul tehnic canalul 2 pentru a dezactiva această funcție sau în modul tehnic 4 pentru a reseta timpul de memento pentru întreținere, timpul implicit de memento pentru întreținere fiind de 365 de zile.
		Alarmă temperatură înaltă Dacă temperatura apei este mai mare de 50°C, martorul luminos se va aprinde, iar când temperatura scade, martorul luminos se va stinge.
5 Cronometru		Setare oră și ceas Afișează ora curentă sau ora programată în timpul programării orarului.
		Setări de programare Există opțiunea de a seta un program săptămânal sau zilnic. Dacă nu este setat niciun program, partea corespunzătoare a ecranului rămâne goală. În caz contrar, se afișează „WEEK” sau „DAY” în mod corespunzător. În timpul setării, pictograma corespunzătoare („WEEK” sau „DAY”) clipește.

4.4.2 Explicația butonului

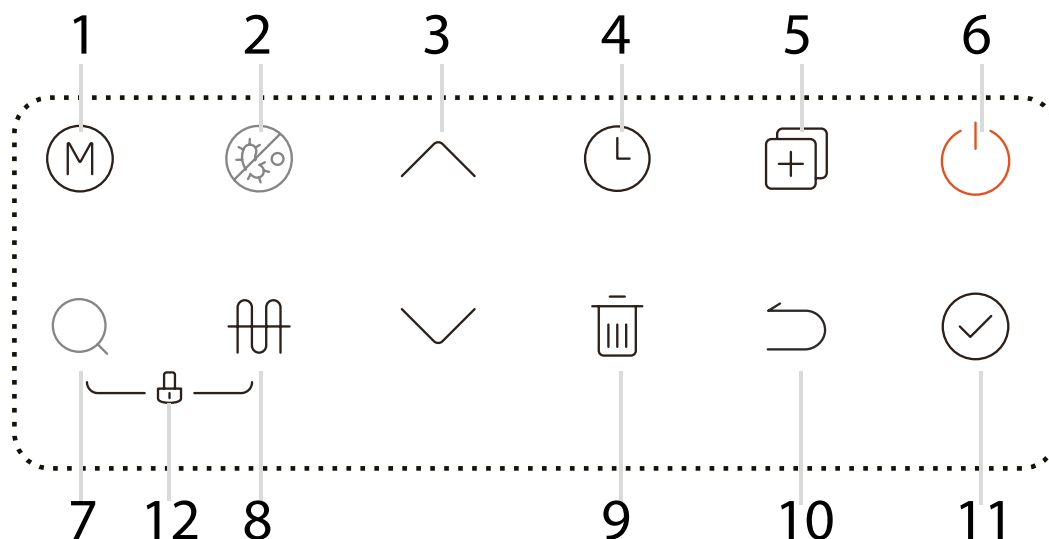

NOTE

Unitatea va efectua un autotest în termen de 10 secunde de la pornire și se recomandă să nu se efectueze nicio operațiune în acest timp. Orice apăsare a butonului este eficientă numai dacă butonul și afișajul sunt deblocate. Când nu sunt îndeplinite condițiile de funcționare pentru activarea acestei funcții, pictograma corespunzătoare de pe telecomanda cu fir se aprinde scurt și apoi se stinge.

1. Funcție de dezinfectare săptămânală

În modul de dezinfectare, unitatea începe imediat să încălzească apa până la 70°C pentru a elimina potențiala bacterie legionella din apa rezervorului. Pictograma se va aprinde pe ecran în timp ce modul de dezinfectare este activ. Unitatea va opri dezinfectarea dacă temperatura apei este mai mare de 70°C și se va stinge cu pictograma .

2. Funcție de vacanță











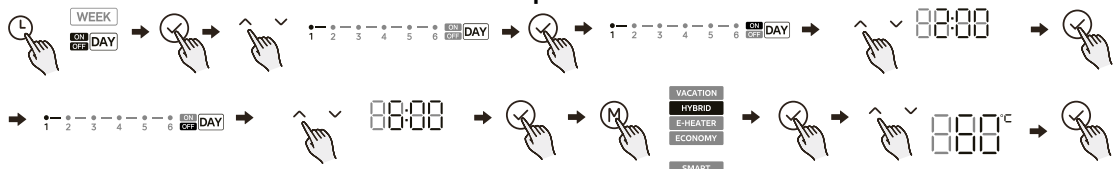

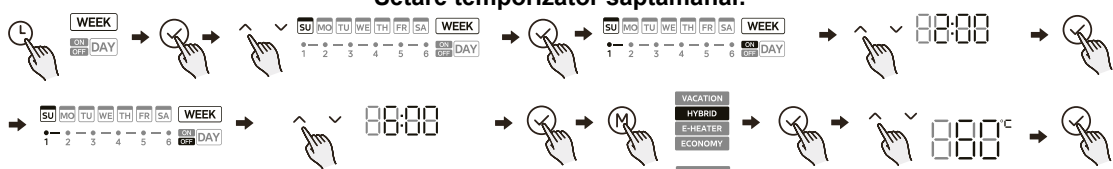







Apăsați pentru a selecta VACANȚĂ, apoi unitatea va încălzi automat apa la 15°C în scopul economisirii energiei în zilele de concediu. Apăsați pentru a ajusta zilele de concediu și apăsați pentru a activa setarea.





3. Funcție de oprire de la distanță

Dacă întrerupătorul este oprit, unitatea se va opri forțat. Dacă întrerupătorul se defectează, unitatea poate funcționa normal conform setărilor.



Instrucțiuni detaliate de utilizare

Simbol	Descriere
1	<p>MOD</p> <p>Apăsați acest buton pentru a schimba modul. Modul implicit este modul ECONOMIC. ECONOMIE → INTELIGENT → VACANȚĂ → HIBRID → ÎNCĂLZIRE ELECTRONICĂ</p> <p>NOTĂ: Dacă nu există suficientă apă caldă în modul implicit, vă rugăm să alegeți modul E-HEATER/modul HYBRID.</p>
2	Faceți clic pe buton pentru a forța activarea funcției de dezinfectare.
3	<p>SUS ȘI JOS</p> <p>Dacă ecranul este deblocat, apăsați pentru a ajusta valoarea corespunzătoare. În timp ce setați temperatura/temperaturizatorul/zilele de vacanță, apăsați mai mult de 1 secundă pentru a modifica valoarea continuu.</p> <p>Apăsați pentru a activa setarea. La interogare, utilizați butoanele pentru a selecta elementele de verificat.</p>

Simbol	Descriere
4	<p style="text-align: center;">Setare temporizator zilnic:</p>  <p>În timp ce setați [timp de pornire/oprire], puteți reveni la valoarea implicită (afișând --) apăsând .</p> <p>Dacă există un conflict între două perioade de timp, setările celei mai recente vor fi valabile, iar cele anterioare vor fi anulate și vor reveni la valorile implicite.</p> <p>Dacă ajustați din nou o valoare după finalizarea tuturor setărilor, setările de după perioada de ajustare vor fi anulate și vor reveni la valorile implicite.</p> <p>Puteți introduce setarea temporizatorului atât în starea pornit, cât și în starea oprit.</p> <p style="text-align: center;">Setare temporizator săptămânal:</p>  <p>Pentru a copia setările unei zile în alte zile: În timp ce vă aflați în selecția zilei, apăsați  pentru a copia setările unei zile de bază, apoi selectați alte zile apăsând din nou  (starea va clipi rapid). Apăsați  pentru a confirma operațiunea, iar setările vor fi copiate în zilele selectate.</p> <p>Notă: La setarea temporizatorului zilnic/săptămânal, nu se pot selecta modelele „VACATION” și „SMART”.</p>
5	<p style="text-align: center;">COPIERE / MOD TEHNIC</p> <p>În ecranul principal, apăsați și mențineți apăsat  timp de 3 secunde pentru a intra în modul tehnic. Folosiți   pentru a comuta canalul de inspecție, iar valoarea atributului canalului va fi afișată. Puteți modifica setarea parametrilor cu  , iar după ajustare, apăsați  pentru a activa setarea. Apăsați  pentru a reveni la ecranul de selectare a canalului.</p> <p>După 30 de secunde de la ultima operație sau apăsând tasta Enter sau tasta On/Off, puteți ieși direct din modul tehnic.</p> <p style="text-align: center;"> ATENȚIE</p> <p>Este strict interzisă modificarea setărilor parametrilor canalelor în modul tehnic de către client fără autorizație, pentru a evita afectarea funcționării normale a unității sau deteriorarea acesteia.</p> <p style="text-align: center;">MOD TEHNIC doar pentru persoane calificate.</p>
6	<p style="text-align: center;">PORNIRE/OPRIRE</p> <p>Apăsați butonul pentru a porni/opri unitatea.</p>
7	<p style="text-align: center;">MOD CĂUTARE / INTEROARE</p> <p>1. În ecranul principal, apăsați și mențineți apăsat  timp de 1 secundă pentru a intra în modul de interogare. Folosiți   pentru a comuta canalul de verificare la fața locului, iar valoarea atributului canalului va fi afișată. Consultați tabelul următor pentru detalii.</p> <p>2. După 30 de secunde de la ultima operațiune sau apăsând butonul  sau , puteți ieși direct din modul de interogare.</p> <p>3. Modul de interogare poate fi accesat atât în starea pornit, cât și în starea oprit.</p>
8	<p>Dacă ecranul este deblocat, apăsați acest buton pentru a activa manual E-HEATER.</p>
9	<p style="text-align: center;">ȘTERGE</p> <p>Această tastă este utilizată pentru a anula toate setările în curs și a ieși din starea de configurare. Când conexiunea wireless funcționează, apăsați lung  timp de mai mult de 8 secunde pentru a ieși din conexiunea wireless.</p>
10	<p style="text-align: center;">RETURNARE</p> <p>Apăsați butonul pentru a reveni la setarea anterioară sau la ecranul principal.</p>

Simbol	Descriere
11	<p style="text-align: center;">CONFIRMAȚI</p> <p>Dacă ecranul și butoanele sunt deblocate, apăsați butonul pentru a încărca parametrii de setare după setarea oricărui parametru.</p>
12	<p style="text-align: center;">BLOCARE COPII</p> <p>1. În ecranul principal, apăsați lung combinația de taste timp de 2 secunde pentru a intra în starea de blocare pentru copii; 2. În starea de blocare pentru copii, apăsați lung combinația de taste timp de 2 secunde pentru a dezactiva starea de blocare pentru copii; 3. În starea blocată, lângă afișajul temperaturii apei va apărea o pictogramă .</p>
13	<p style="text-align: center;">CONECTAREA FUNCȚIEI WIRELESS</p> <p>1. În interfața principală, apăsați lung  timp de 3 secunde pentru a intra în modul rețea wireless AP. În colțul din dreapta sus al afișajului controlerului va apărea . În acest moment, accesați aplicația, selectați categoria încălzitorului de apă cu aer, alegeți modelul corect și apoi conectați-vă la rețea conform instrucțiunilor din aplicație. După finalizarea rețelei, pictograma wireless  va fi mereu aprinsă. 2. Potrivirea wireless poate dura până la 8 minute; după 8 minute, dacă potrivirea nu reușește, pictograma wireless se va stinge; Apăsați lung tasta  timp de 8 secunde în interfața principală pentru a reseta funcția wireless; aceasta poate fi setată atât în starea pornit, cât și în starea oprit.</p>

Mod de interogare

Apăsați și mențineți apăsat butonul  timp de 1 secundă pentru a intra în modul de interogare, apoi parametrii de funcționare a sistemului vor fi afișați unul câte unul în următoarea secvență, la fiecare apăsare a butonului , consultați tabelul de mai jos.







Nr.	parametri	unitate	Explicație
1	T 5 U	Temp.	T5U
2	T 5 L	Temp.	T5L
3	T 5 I	Temp.	T5M
4	T 5	Temp.	Temperatura apei de oprire a pompei de căldură
5	T 3	Temp.	T3
6	T 4	Temp.	T4
7	T P	Temp.	TP
8	T H	Temp.	Joi
9	o n	-	-
10	T F r	-	-
11	T T	Temp.	Temperatura de dezinfectare.
12	Co	Actual	Compresor și curent electric de încălzire
13	F o	Ventilator	Ventilator de aer condiționat 0: OPRIT 1: SCĂZUT 2: MID 3: ÎNALT Ventilator de curent continuu Viteză reală/10
14	E o	Parametrii mașinii	0~255
15	E E r	-	Deschiderea supapei de expansiune electronice
16	E E C	-	Necesarul de apă caldă al mecanismului de compresie
17	P U P	-	Deschiderea pompei de recirculare 0: OPRIT 1: PORNIT
18	P S	-	-
19	F T	-	0: Ventilator AC 1: Ventilator de curent continuu
20	H T	-	1 (Tip de control al încălzitorului)
21	H P	-	0 (Tip de control al compresorului)

Nr.	parametri	unitate	Explicație
22	<i>F 5 1</i>	-	-
23	<i>S 1 0</i>	-	Capacitatea rezervorului
24	<i>P 4 P</i>	-	Starea supapei cu patru căi
25	<i>U U</i>	-	0
26	<i>U 1</i>	Versiune	Versiunea software-ului gazdă
27	<i>U 2</i>	Versiune	Versiunea software a panoului LCD
28	<i>U 3</i>	Versiune	"000"
29	<i>U 4</i>	-	0: Un încălzitor electric 1: Două încălzitoare electrice
30	<i>U T</i>	-	3
31	<i>1 E r</i>	-	Ultimul cod de eroare
32	<i>2 E r</i>	-	Prima eroare sau cod de protecție anterior
33	<i>3 E r</i>	-	Al doilea cod de eroare sau de protecție anterior
34	<i>H H H</i>	-	Timp de întreținere
35	<i>T L F</i>	-	Temperatura țintă
36	<i>E n d</i>	-	Semn de sfârșit

Pentru a porni/opri rezistența electrică.

NOTE







- Pentru a evita afectarea eficienței procesului de încălzire a apei calde, recomandăm utilizatorilor să nu oprească rezistența electrică.

1	Apăsați lung tasta  timp de 3 secunde pentru a intra în modul tehnic și a selecta canalul F6.		Apăsați tastele sus și jos pentru a opera
2	Dacă F6 este setat la 0, rezistența electrică este dezactivată și nu se va porni în timpul încălzirii.	 	Apăsați tastele sus și jos pentru a opera Confirma
3	F6 setat la 1 înseamnă că rezistența electrică este activată și va fi pornită în timpul încălzirii, în funcție de necesități.	 	Apăsați tastele sus și jos pentru a opera Confirma

Pentru a activa funcția de dezinfectare săptămânală.

NOTE

- Activarea funcției de dezinfectare săptămânală va porni rezistența electrică. Setarea din fabrică este dezactivată (oprit) în mod implicit.

1	Apăsați lung tasta  timp de 3 secunde pentru a intra în modul tehnic și a selecta canalul F7.		Apăsați tastele sus și jos pentru a opera
2	F7 setat la 0 înseamnă că funcțiile de dezinfectare săptămânală sunt dezactivate.	 	Apăsați tastele sus și jos pentru a opera Confirma
3	F7 setat la 1 înseamnă că funcțiile de dezinfectare săptămânală sunt activate.	 	Apăsați tastele sus și jos pentru a opera Confirma

4.5 Folosește-ți aparatul electrocasnic cu aplicația NetHome Plus

- Asigurați-vă că telefonul mobil este conectat la rețeaua wireless de acasă, că semnalul wireless în banda de 2,4 GHz este activat pe routerul wireless și că știți parola rețelei.
- Activați Bluetooth pe telefon, iar dispozitivul trebuie să fie și el pornit.

Pasul 1: Descărcați aplicația NetHome Plus



ATENȚIE

Următorul cod QR este disponibil doar pentru descărcarea aplicației. Este complet diferit de codul QR inclus în unitate.

Utilizatori de telefoane Android: scanați codul QR Android sau accesați Google Play, căutați aplicația „Nethome Plus” și descărcați-o.

Utilizatori IOS: scanați codul QR IOS sau accesați APP Store, căutați aplicația „Nethome Plus” și descărcați-o.



Android



IOS

Pasul 2: Înregistrați-vă sau conectați-vă la cont

Deschide aplicația și creează un cont de utilizator; dacă ai deja unul, trebuie doar să te autentifici.



Pasul 3: Adăugați aparatul

Atingeți pictograma „+” pentru a adăuga un aparat electrocasnic în contul dvs. NetHome Plus.



Pasul 4: Alegeți încălzitorul de apă cu pompă de căldură cu sursă de aer

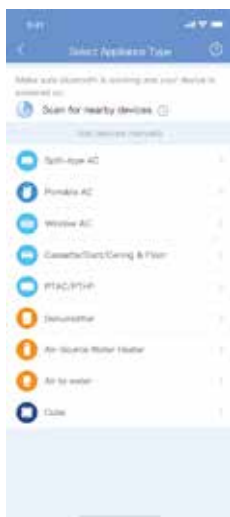

Pasul 5: Conectat la rețea

Urmați instrucțiunile din aplicație pentru a configura conexiunea wireless. Dacă conexiunea la rețea eșuează, consultați sfaturile de utilizare ale aplicației. Designul real al interfeței utilizator poate arăta diferit față de exemple din cauza actualizărilor aplicației.



Conformitate

Prin prezenta, declarăm că acest dispozitiv este în conformitate cu prevederile relevante ale Directivei RE 2014/53/UE.

Modele de module wireless:

EU-SK110, US-SK110:

FCC ID: 2ADQOMDNA23

CI: 12575A-MDNA23

BLE: 2402-2480MHz,

Putere TX: <10dBm

Fără fir: 2400-2483,5 MHz,

Putere transmisie: <20dBm

Acest dispozitiv respectă Partea 15 din Regulamentul FCC și conține emițător(i)/receptor(e) scutit(e) de licență care respectă normele RSS scutite de licență ale Inovației, Științei și Dezvoltării Economice din Canada.

Funcționarea este supusă următoarelor două condiții

(1) Acest dispozitiv nu trebuie să cauzeze interferențe dăunătoare;

(2) Acest dispozitiv trebuie să accepte orice interferență, inclusiv interferențe care pot cauza funcționarea nedorită a dispozitivului.

Folosiți dispozitivul numai în conformitate cu instrucțiunile furnizate.

Modificările sau modificările aduse acestei unități care nu sunt aprobate în mod expres de partea responsabilă pentru conformitate ar putea anula autoritatea utilizatorului de a opera echipamentul. Acest dispozitiv respectă limitele de expunere la radiații FCC stabilite pentru un mediu necontrolat.

Pentru a evita posibilitatea depășirii limitelor de expunere la radiofrecvență stabilite de FCC, apropierea persoanelor de antenă nu trebuie să fie mai mică de 20 cm (8 inci) în timpul funcționării normale.

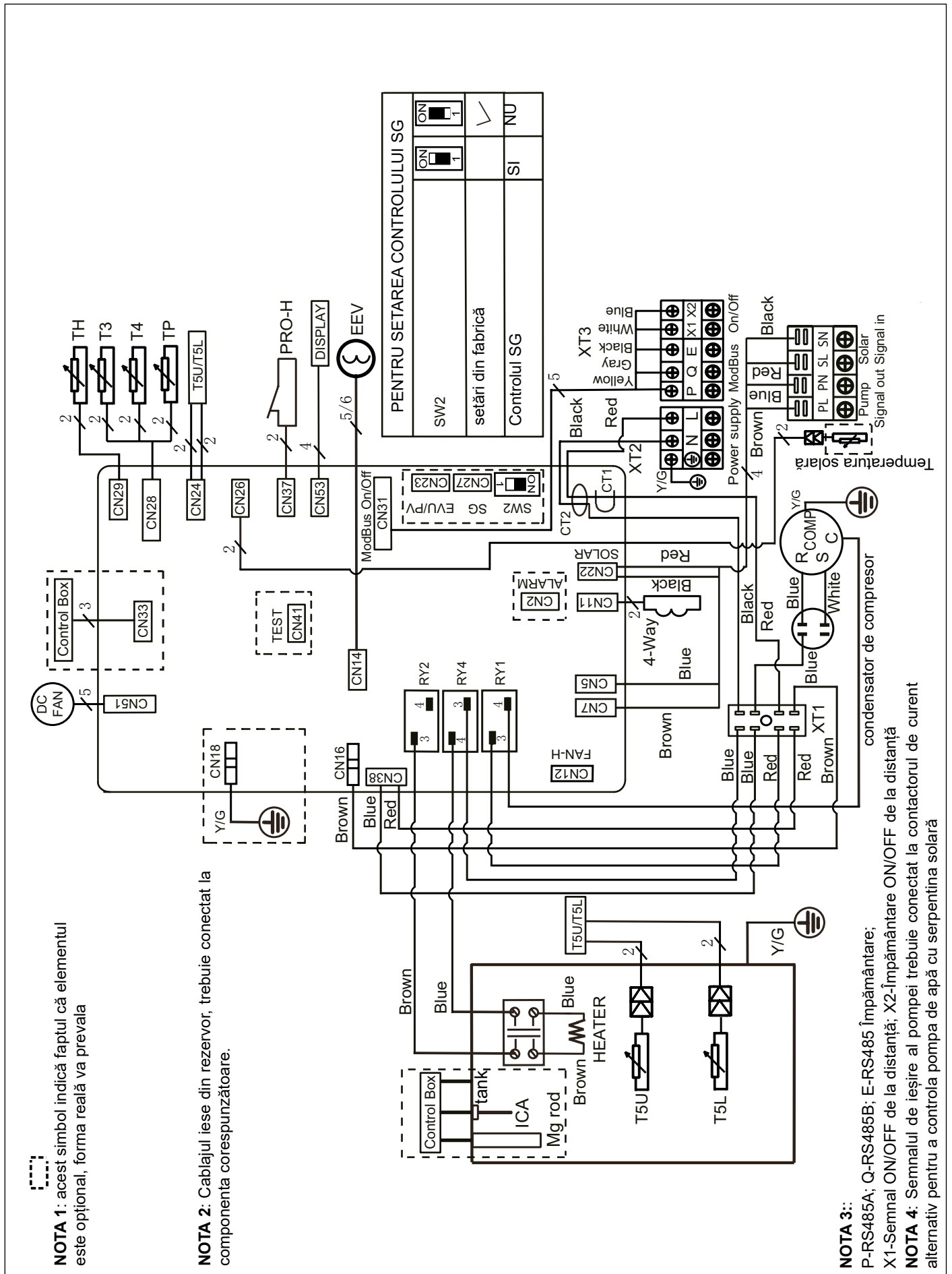

Fig. 1 Schema electrică

Cod	Descriere
CT1	Transformator de curent
CT2	Transformator de curent de secvență zero
T3	Senzor de temperatură al evaporatorului
T4	Senzor de temperatură ambientală
T5U	Senzor de temperatură al rezervorului (superior)
T5L	Senzor de temperatură a rezervorului (inferior)
TP	Senzor de temperatură de refulare
TH	Senzor de temperatură de aspirație
EEV	Supapă electronică de expansiune
XT1-3	Baza terminală intermediară
T5M	Senzor de temperatură solară
ICA	Anod de curent imprimat

REȚEA INTELIGENTĂ		
Condiții de funcționare	EVU/PV	SG
Funcționare normală (implicită)	Deschide	Închis
Randament operațional crescut	Închis	Deschide
	Închis	Închis
Randament operațional redus	Deschide	Deschide

5. DEPANARE

5.1 Sfaturi fără erori

Î: De ce nu poate porni compresorul imediat după setare?

A: Unitatea va aștepta 3 minute pentru a echilibra presiunea sistemului înainte de a reporni compresorul. Este o logică de autoprotecție a unității.

Î: De ce scade uneori temperatura afișată pe panoul de afișare în timp ce unitatea funcționează?

R: Când temperatura din partea superioară a rezervorului este mult mai mare decât cea din partea inferioară, apa caldă din partea superioară va fi amestecată cu apa rece din partea inferioară, care curge continuu din conducta de admisie, astfel încât temperatura din partea superioară va scădea.

Î: De ce scade uneori rapid temperatura afișată pe ecran?

R: Deoarece rezervorul este de tip suportabil la presiune, dacă există o cerere mare de apă caldă, apa caldă va fi rapid scoasă din partea superioară a rezervorului, iar apa rece va fi rapid scoasă din partea inferioară a rezervorului. Dacă suprafața apei reci iese la suprafața senzorului de temperatură superior, temperatura afișată pe afișaj va scădea rapid.



Î: De ce temperatura afișată pe ecran scade uneori mult, dar tot iese o cantitate de apă fierbinte?

R: Deoarece senzorul superior de apă este situat în partea superioară a rezervorului, atunci când temperatura de pe afișaj începe să scadă, înseamnă că mai este disponibil 1/4 din rezervor de apă caldă.

Î: De ce apare uneori pe ecran mesajul „EHLA”?

R: Când unitatea nu are funcție de încălzire electrică, intervalul de admisie a aerului ambiental disponibil pentru pompa de căldură este de -7-43°C. Dacă temperatura de admisie a aerului ambiental este în afara intervalului, sistemul va afișa semnalul menționat mai sus pentru a anunța utilizatorul.



Î: De ce butoanele nu sunt uneori disponibile?

R: Dacă nu se efectuează nicio operațiune pe panou timp de 60 de secunde, unitatea îl va bloca, afișând mesajul „”. Pentru a debloca panoul, apăsați butoanele „” + „” timp de 2 secunde.

Î: De ce curge uneori apă din conducta de scurgere a supapei de siguranță?

R: Deoarece rezervorul este unul suportabil la presiune, atunci când apa este încălzită în interiorul rezervorului, apa se va dilata, astfel încât presiunea din interiorul rezervorului va crește. Dacă presiunea crește mai mult de 0,85 MPa, supapa de siguranță se va activa pentru a reduce presiunea, iar picăturile de apă caldă vor fi evacuate corespunzător. Dacă picăturile de apă sunt evacuate continuu din conducta de scurgere a supapei de siguranță, acest lucru este anormal, vă rugăm să contactați o persoană calificată pentru reparare.

5.2 Ceva despre autoprotecția unității

1. Când are loc autoprotecția, sistemul se va opri și va porni autoverificarea, apoi va reporni când protecția se rezolvă.
2. Când se declanșează autoprotecția,  va clipi, iar codul de eroare va fi afișat pe indicatorul de temperatură a apei. Însă  și codul de eroare nu dispar până când protecția nu este rezolvată. Autoprotecția se poate produce în următoarele circumstanțe: Intrarea sau ieșirea aerului este blocată.
3. Vaporizatorul este acoperit cu prea mult praf; Alimentare incorectă (depășind intervalul 220-240V).

5.3 Când s-a produs eroarea

1. Dacă apar erori normale, unitatea va comuta automat la încălzitorul electric pentru alimentarea cu apă caldă de urgență; vă rugăm să contactați o persoană calificată pentru reparații.
2. Dacă apare o eroare gravă și unitatea nu va porni, vă rugăm să contactați o persoană calificată pentru reparare.

5.4 Eroare la fotografiere

Fenomenul de eroare	Motiv posibil	Soluție
Apa de la robinet este rece și ecranul este oprit.	1. Conexiune defectuoasă între ștecherul de alimentare și priză; 2. Temperatura apei este prea scăzută; Senzor de temperatură defect; 3. Placa de circuite imprimate a indicatorului este defect(ă).	1. Conectați la priză; 2. Setarea unei temperaturi mai ridicate; 3. Contactați centrul de service.
Nu curge apă caldă de la robinet.	1. Alimentarea publică cu apă a încetat; 2. Presiunea de admisie a apei reci este prea mică (<0,15 MPa); 3. Robinetul de admisie a apei reci este închis.	1. Așteptarea restabilirii alimentării publice cu apă; 2. Așteptarea creșterii presiunii apei la intrare; 3. Deschideți robinetul de admisie a apei.
Scurgeri de apă	Îmbinările conductelor hidraulice nu sunt bine etanșate. O țevă sau un racord este spart.	Verificați și resigilați toate îmbinările. Verificați conductele.

5.5 Tabel de coduri de eroare la fotografiere

Display	Descrierea defecțiunii	Acțiune corectivă
EH0b	Eroare de comunicare între rezervor și panoul LCD.	Poate că conexiunea dintre panoul LCD și placa de circuite imprimate (PCB) a fost slăbită sau placa de circuite imprimate (PCB) a fost defect.
EH00	Parametrii de funcționare ai mașinii sunt anormali.	Contactați o persoană calificată pentru a repara unitatea.
EH03	Defecțiuni ventilator CC.	Este posibil ca conexiunea dintre ventilator și placa de circuite imprimate să fie slăbită sau ventilatorul să fie defect. Contactați o persoană calificată pentru a repara unitatea.
PH15	Eroare de scurgere electrică. Dacă circuitul de inducție a curentului de pe PCB verifică diferența de curent dintre L,N > 14mA, sistemul o consideră ca „eroare de scurgere electrică”.	Dacă unele fire sunt rupte sau conexiunea firelor este defectuoasă, contactați o persoană calificată pentru a repara unitatea.
EC54	Eroare senzor de temperatură de refulare a compresorului TP.	Este posibil ca conexiunea dintre senzor și placa de circuit imprimat să s-a întrerupt sau senzorul să fie întrerupt. Contactați o persoană calificată pentru a repara unitatea.
EH5H	Eroare senzor TH la temperatura de aspirație a compresorului.	
EC53	Eroare senzor de temperatură ambientală T4.	
EC52	Eroare senzor de temperatură evaporator T3.	
EH5L	Eroare a senzorului T5L (senzor de temperatură inferioară a apei).	
EH5U	Eroare a senzorului T5U (senzorul superior de temperatură a apei).	
EH5N	Eroare a senzorului T5M (senzor de temperatură al colectorului solar).	
EHLA	Când temperatura ambiantă T4 este în afara intervalului de funcționare al compresorului, compresorul se oprește, iar EHLA este afișat până când T4 revine la intervalul normal. Funcționează numai pe unități fără rezistențe electrice. Dispozitivele cu rezistențe electrice nu vor afișa niciodată „EHLA”.	Este normal și nu este necesară repararea.
EH5d	Eroare de circuit deschis la încălzitorul electric.	Dacă rezistența electrică s-a spart sau conexiunea cablurilor este defectă după reparație.
EHPH	Defecțiune a sistemului pompei de căldură. Când PH20, PH21, PC30, PC06, apare orice protecție de 3 ori sau protecția durează 1 oră.	Compresorul funcționează anormal. Contactați o persoană calificată pentru a repara unitatea.
Doctorat în Sănătate	Protecție împotriva arderii uscate.	Asigurați-vă că există apă în rezervorul de apă înainte de încălzire.
PH20	Protecție la oprirea anormală a compresorului. Temperatura de refulare nu este mult mai mare decât temperatura evaporatorului după o perioadă de funcționare a compresorului.	Poate fi din cauza compresorului defect sau a unei conexiuni defecte între placa de circuit imprimat și compresor. Contactați o persoană calificată pentru a repara unitatea.
PH21	Curentul de lucru al compresorului este prea mare.	Poate fi din cauza compresorului defect, a sistemului blocat, a prezenței aerului, a apei sau a unei cantități excesive de agent frigorific în sistem (după reparație), a unei defecțiuni a senzorului de temperatură a apei etc. Contactați o persoană calificată pentru a repara unitatea.
PH24	Protecție la îngheț. T5L < 4°C și T4 < 7°C.	Temperatura apei reci este prea scăzută, ceea ce va afecta rezervorul de apă. Încălzitorul electric va funcționa.
PC30	Protecție la presiune înaltă a sistemului ≥ 3,0 MPa activ; ≤ 2,4 MPa inactiv	Poate fi din cauza unui sistem blocat, a aerului sau a apei sau a unei cantități excesive de agent frigorific în sistem (după reparație), a unei defecțiuni a senzorului de temperatură a apei etc. Contactați o persoană calificată pentru a repara unitatea.
PC06	Protecție TP ridicată. Tp > 110°C (185L). Tp > 105°C (275L). Protecție activă; Tp < 90°C Protecție inactivă.	Poate fi din cauza unui sistem blocat, a aerului sau a apei sau a unei cantități insuficiente de agent frigorific (scurgeri) în sistem (după reparație), a unei defecțiuni a senzorului de temperatură a apei etc. Contactați o persoană calificată pentru a repara unitatea.
PH9b	Protecție la supraîncălzire. Temperatura curentă a apei depășește temperatura maximă țintă cu mai mult de 5°C.	Senzorul de temperatură a apei este defect sau temperatura curentă a apei este prea mare. În caz de arsuri, contactați o persoană calificată pentru verificare.
PH91	Protecție scăzută cu T3.	Dacă defecțiunea persistă, contactați o persoană calificată pentru a repara unitatea.

6. ÎNTREȚINERE



AVERTISMENT GENERAL

- Nu depășiți cantitatea admisă de agent frigorific R290 de 0,150 kg (CANTITATE MAXIMĂ).
- Agentul frigorific R290 este inflamabil și inodor.
- Întreținerea și reparațiile trebuie efectuate de către personal calificat care posedă uneltele și echipamentele corespunzătoare. Instruirea personalului calificat trebuie certificată de organizații recunoscute la nivel național.
- Este interzisă efectuarea de lucrări de reparații la circuitul de agent frigorific și la orice componentă care face parte din acesta, la locul unde este instalat aparatul. Efectuați astfel de lucrări într-un atelier amenajat pentru repararea și întreținerea echipamentelor care conțin gaze inflamabile și de către personal calificat și competent.
- Înainte de începerea lucrărilor la sistemele care conțin agenți frigorigeni inflamabili, sunt necesare verificări de siguranță pentru a se asigura că riscul de aprindere este redus la minimum. (IEC 60335-2-40 ANEXA DD.4.2)
- Lucrările se vor efectua conform unei proceduri controlate, astfel încât să se minimizeze riscul prezenței unui gaz sau vapori inflamabili în timpul executării lucrărilor.
- Tot personalul de întreținere și alte persoane care lucrează în zona locală trebuie instruite cu privire la natura lucrărilor efectuate. Se va evita lucrul în spații închise.
- Zona trebuie verificată cu un detector de agent frigorific adecvat înainte și în timpul lucrului, pentru a se asigura că tehnicianul este conștient de atmosferele potențial toxice sau inflamabile. Asigurați-vă că echipamentul de detectare a scurgerilor utilizat este adecvat pentru utilizarea cu toți agenții frigorigeni aplicabili, adică nu produce scântei, este etanș în mod adecvat sau are siguranță intrinsecă. (IEC 60335-2-40 ANEXA DD.4.5)
- Dacă se efectuează lucrări la cald asupra echipamentului frigorific sau a oricăror piese asociate, trebuie să fie disponibil un echipament adecvat de stingere a incendiilor. Trebuie să aveți la îndemână un stingător cu pulbere uscată sau CO₂ lângă zona de încărcare. (IEC 60335-2-40 ANEXA DD.4.6)
- Nicio persoană care efectuează lucrări la un sistem de refrigerare care implică expunerea oricărei conducte nu va utiliza surse de aprindere într-un mod care poate duce la risc de incendiu sau explozie. Toate sursele de aprindere posibile, inclusiv fumatul de țigări, trebuie evitate. (IEC 60335-2-40 ANEXA DD.4.7)
- Asigurați-vă că zona este în aer liber sau că este ventilată corespunzător înainte de a pătrunde în sistem sau de a efectua orice lucrare la cald. Un anumit grad de ventilație trebuie să continue pe durata lucrărilor. Ventilația trebuie să disperseze în siguranță orice agent frigorific eliberat și, de preferință, să îl elimine în exterior, în atmosferă. (IEC 60335-2-40 ANEXA DD.4.8)



AVERTIZĂRI PRIVIND PIESELE ELECTRICE

- Repararea și întreținerea componentelor electrice trebuie să includă verificări inițiale de siguranță și proceduri de inspecție a componentelor. Dacă există o defecțiune care ar putea compromite siguranța, atunci nu se va conecta nicio alimentare electrică la circuit până când aceasta nu este remediată în mod satisfăcător. Dacă defecțiunea nu poate fi corectată imediat, dar este necesară continuarea funcționării, se va utiliza o soluție temporară adecvată. Acest lucru trebuie raportat proprietarului echipamentului, astfel încât toate părțile să fie informate. (IEC 60335-2-40 ANEXA DD.4.10)
- Verificările inițiale de siguranță trebuie să includă (IEC 60335-2-40 ANEXA DD.4.10):
 - » că condensatoarele sunt descărcate: acest lucru se va face în siguranță pentru a evita posibilitatea de scântei;
 - » că nicio componentă electrică sau fir nu este expusă în timpul încărcării, recuperării sau purjării sistemului;
 - » că există continuitate a legăturii la pământ.
- Componentele electrice etanșe nu trebuie reparate. (IEC 60335-2-40 ANEXA DD.4.10)
- Verificați dacă cablurile nu vor fi supuse uzurii, coroziunii, presiunii excesive, vibrațiilor, muchiilor ascuțite sau oricăror alte efecte negative asupra mediului. Verificarea trebuie să ia în considerare și efectele îmbătrânirii sau vibrațiilor continue provenite de la surse precum compresoare sau ventilatoare. (IEC 60335-2-40 ANEXA DD.7)
- În cazul în care componentele electrice sunt schimbate, acestea trebuie să fie adecvate scopului și să respecte specificațiile corecte. În orice moment, trebuie respectate instrucțiunile de întreținere și service ale producătorului. În caz de dubiu, consultați departamentul tehnic al producătorului pentru asistență. (IEC 60335-2-40 ANEXA DD.4.10)



AVERTIZARE DETECTARE SCURGERI DE REFRIGERANT

- În nicio circumstanță nu se vor utiliza surse potențiale de aprindere pentru căutarea sau detectarea scurgerilor de agent frigorific. Nu se va utiliza o torță cu halogenuri (sau orice alt detector care utilizează o flacără deschisă). (IEC 60335-2-40 ANEXA DD.8)
- Următoarele metode de detectare a scurgerilor sunt considerate acceptabile pentru toate sistemele de refrigerare (IEC 60335-2-40 ANEXA DD.8):
 - » Detectoarele electronice de scurgeri pot fi utilizate pentru a detecta scurgerile de agent frigorific, dar, în cazul agenților frigorigeni inflamabili, sensibilitatea poate fi inadecvată sau poate necesita recalibrare. (Echipamentul de detectare trebuie calibrat într-o zonă fără agent frigorific.) Asigurați-vă că detectorul nu reprezintă o sursă potențială de aprindere și este adecvat pentru agentul frigorific utilizat. Echipamentul de detectare a scurgerilor trebuie setat la un procent din limita inferioară de inflamabilitate (LFL) a agentului frigorific și trebuie calibrat în funcție de agentul frigorific utilizat, iar procentul corespunzător de gaz (maxim 25%) este confirmat.
 - » Fluidele de detectare a scurgerilor sunt, de asemenea, potrivite pentru utilizarea cu majoritatea agenților frigorigeni, dar trebuie evitată utilizarea detergenților care conțin clor, deoarece clorul poate reacționa cu agentul frigorific și poate coroda conductele de cupru.
- Dacă se suspectează o scurgere, toate flăcările deschise trebuie îndepărtate/stingute.
- Nu efectuați operațiuni de lipire sau brazare dacă în circuit este prezent gaz agent frigorific.



AVERTIZARE PRIVIND ÎNDEPĂRTAREA AGENTULUI FRIGORIFIC ȘI REÎNCĂRCAREA CIRCUITULUI

- Având în vedere prezența agentului frigorific inflamabil, este foarte important să se respecte cele mai bune practici conform procedurilor convenționale și recunoscute în reglementările naționale și locale (IEC 60335-2-40 ANEXA DD.9):
 - » îndepărtați în siguranță agentul frigorific respectând reglementările locale și naționale
 - » evacuez
 - » Purjați circuitul cu gaz inert (azot)
 - » evacuez
 - » clătiți continuu cu gaz inert (azot) atunci când folosiți flacăra pentru a deschide circuitul
 - » deschide circuitul.
- Încărcătura de agent frigorific trebuie recuperată în buteliile de recuperare corespunzătoare.
- Pentru echipamentele care conțin agenți frigorigeni inflamabili, alții decât agenții frigorigeni A2L, sistemul trebuie purjat cu azot fără oxigen pentru a face echipamentul sigur pentru agenții frigorigeni inflamabili. (IEC 60335-2-40 ANEXA DD.9)
- Acest proces poate necesita repetare de mai multe ori. Nu se va utiliza aer comprimat sau oxigen pentru purjarea sistemelor de refrigerare. (IEC 60335-2-40 ANEXA DD.9)
- Pentru aparatele care conțin agenți frigorigeni inflamabili, alții decât agenții frigorigeni A2L, purjarea agenților frigorigeni se realizează prin ruperea vidului din sistem cu azot fără oxigen și continuarea umplerii până la atingerea presiunii de lucru, apoi ventilarea în atmosferă și, în final, reducerea până la vid. Acest proces se repetă până când nu mai există agent frigorific în sistem. Când se utilizează ultima încărcătură de azot fără oxigen, sistemul se purjează până la presiunea atmosferică pentru a permite efectuarea lucrărilor. Această operațiune este absolut vitală dacă urmează să aibă loc operațiuni de lipire pe conducte. (IEC 60335-2-40 ANEXA DD.9)
- Asigurați-vă că orificiul de evacuare pentru pompa de vid nu este aproape de nicio sursă potențială de aprindere și că este disponibilă ventilație. (IEC 60335-2-40 ANEXA DD.9)



OPERAȚIUNI DE REÎNCĂRCARE AVERTIZARE

- Asigurați-vă că nu se produce contaminarea cu diferiți agenți frigorigeni atunci când utilizați echipamentul de încărcare. Furtunurile sau conductele trebuie să fie cât mai scurte posibil pentru a reduce la minimum cantitatea de agent frigorific conținută în acestea. (IEC 60335-2-40 ANEXA DD.10)
- Buteliile trebuie menținute într-o poziție corespunzătoare conform instrucțiunilor. (IEC 60335-2-40 ANEXA DD.10)
- Asigurați-vă că sistemul de refrigerare este împământat înainte de a-l încărca cu agent frigorific. (IEC 60335-2-40 ANEXA DD.10)
- Etichetați sistemul când încărcarea este completă (dacă nu este deja etichetat). (IEC 60335-2-40 ANEXA DD.10)
- Trebuie acordată o atenție deosebită pentru a nu umple excesiv sistemul de refrigerare. (IEC 60335-2-40 ANEXA DD.10)
- Înainte de reîncărcarea sistemului, acesta trebuie testat sub presiune cu gazul de purjare corespunzător. Sistemul trebuie testat pentru etanșeitate la finalizarea încărcării, dar înainte de punerea în funcțiune. Un test de etanșeitate ulterior trebuie efectuat înainte de părăsirea amplasamentului. (IEC 60335-2-40 ANEXA DD.10)



ATENȚIE

Opriti întotdeauna sistemul de încălzire a apei cu pompă de căldură cu sursă de aer și deconectați-l de la alimentarea cu energie electrică înainte de curățare sau întreținere.

- Verificați periodic conexiunea dintre ștecherul și priză și firele de împământare;
- Se recomandă setarea unei temperaturi mai scăzute dacă volumul de apă de ieșire este suficient, pentru a reduce eliberarea de căldură, a preveni depunerile de calcar și a economisi energie.
- Dacă sistemul va fi oprit pentru o perioadă lungă de timp, vă rugăm să procedați după cum urmează pentru a evita înghețarea rezervorului interior și deteriorarea încălzitorului electric:
 - » Opriti alimentarea cu energie electrică;
 - » Eliberați toată apa din rezervorul de apă și din conductă și închideți toate robinetele;
 - » Verificați componentele interne în mod regulat.
- În medii murdare sau prăfuite, instalați filtrul în racordul de admisie a aerului și curățați filtrul de aer lunar în cazul în care performanța de încălzire este inefficientă. În ceea ce privește filtrul instalat direct în racordul de admisie a aerului (adică racordul de admisie a aerului fără conectare la conductă):
 - » Deșurubați conectorul conductei de aer în sens invers acelor de ceasornic.
 - » Scoateți filtrul și curățați-l complet;
 - » Remontați-l pe unitate.

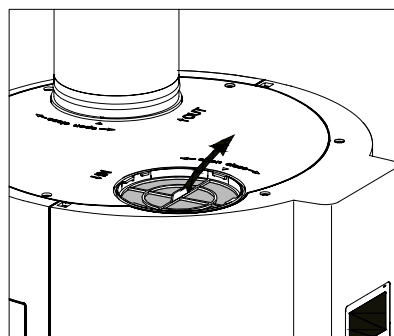
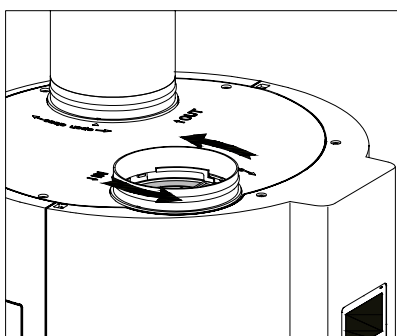

- Operați și verificați supapa PTR la fiecare 6 luni pentru a preveni blocarea.

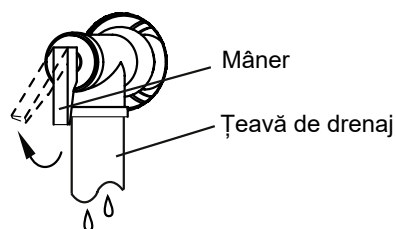

ATENȚIE

Următoarele operațiuni de întreținere trebuie efectuate de către persoane calificate. Vă rugăm să contactați furnizorul sau serviciul de asistență post-vânzare.

- Se recomandă curățarea încălzitorului electric la fiecare 6 luni pentru a menține performanța eficientă.
- Verificați tija de magneziu la fiecare 6 luni și schimbați-o dacă a fost uzată.

Tabel de întreținere regulată recomandată

Verificarea	Verificarea conținutului	Verificarea frecvenței	Acțiune
1	Filtru de aer (admisie)	În fiecare lună	Curățați filtrul
2	Încălzitor electric	La fiecare 6 luni	Curățați încălzitorul electric
3 (*)	Tijă de magneziu	Verificați la fiecare 6 luni după ce anodul electronic raportează o defecțiune.	Se recomandă înlocuirea anodului electronic și a tije fizice de magneziu.
4 (**)		La fiecare 6 luni	Înlocuiți-l dacă a fost uzat
5	Supapă PTR	La fiecare 6 luni	Verificați dacă există blocaje

(*) cu anod electronic

(**) fără anod electronic

Pentru mai multe detalii, vă rugăm să contactați furnizorul sau serviciul post-vânzare.

7. ELIMINARE ȘI RECICLARE



ATENȚIE

- Operațiunile de dezafectare și eliminare trebuie efectuate de către personal calificat, în conformitate cu reglementările locale și naționale.
- Se recomandă bune practici pentru recuperarea în siguranță a tuturor agenților frigorigeni.
- Înainte de efectuarea sarcinii, se va preleva o probă de ulei și agent frigorific în cazul în care este necesară o analiză înainte de reutilizarea agentului frigorific recuperat. Este esențial ca energia electrică să fie disponibilă înainte de începerea sarcinii. (IEC 60335-2-40 ANEXA DD.11)
- Se recomandă următoarea procedură (IEC 60335-2-40 ANEXA DD.11):
- Echipamentele trebuie etichetate, menționând că au fost scoase din funcțiune și golite de agent frigorific. Eticheta trebuie datată și semnată.
- Asigurați-vă că pe echipament există etichete care menționează că echipamentul conține agent frigorific inflamabil.
 - » Familiarizați-vă cu echipamentul și funcționarea acestuia
 - » Izolați sistemul electric.
 - » Înainte de a încerca procedura, asigurați-vă că
 - » sunt disponibile echipamente mecanice de manipulare, dacă este necesar, pentru manipularea buteliilor de agent frigorific;
 - » toate echipamentele individuale de protecție sunt disponibile și utilizate corect
 - » procesul de recuperare este supravegheat în permanență de o persoană competentă;
 - » echipamentele și buteliile de recuperare sunt conforme cu standardele corespunzătoare.
 - » Goliți sistemul de agent frigorific, dacă este posibil
 - » Dacă nu este posibilă realizarea unui vid, construiți un colector astfel încât agentul frigorific să poată fi îndepărtat din diferite părți ale sistemului.
 - » Asigurați-vă că butelia este poziționată pe cântar înainte de a avea loc recuperarea.
 - » Porniți mașina de recuperare și operați-o conform instrucțiunilor.
 - » Nu umpleți excesiv buteliile (nu mai mult de 80% din volumul încărcăturii de lichid).
 - » Nu depășiți presiunea maximă de lucru a buteliei, nici măcar temporar.
 - » După ce buteliile au fost umplute corect și procesul este finalizat, asigurați-vă că buteliile și echipamentul sunt îndepărtate prompt de la fața locului și că toate robinetele de izolare ale echipamentului sunt închise.
 - » Agentul frigorific recuperat nu trebuie încărcat într-un alt sistem de refrigerare decât dacă acesta a fost curățat și verificat.



AVERTIZARE RECUPERARE GAZ REFRIGERANT

- La îndepărtarea agentului frigorific dintr-un sistem, fie pentru service, fie pentru dezafectare, trebuie respectate regulile de bună practică, astfel încât tot agentul frigorific să fie îndepărtat în siguranță.
- La transferul de agent frigorific în butelii, asigurați-vă că se utilizează doar butelii adecvate pentru recuperarea agentului frigorific. Asigurați-vă că este disponibil numărul corect de butelii pentru a menține încărcătura totală a sistemului. Toate buteliile care urmează să fie utilizate sunt desemnate pentru agentul frigorific recuperat și etichetate pentru agentul frigorific respectiv (de exemplu, butelii speciale pentru recuperarea agentului frigorific). Buteliile trebuie să fie complete, cu supapă de suprapresiune și supape de închidere aferente, în stare bună de funcționare. Buteliile de recuperare goale sunt evacuate și, dacă este posibil, răcite înainte de a avea loc recuperarea.
- Echipamentul de recuperare trebuie să fie în stare bună de funcționare, având la îndemână un set de instrucțiuni privind echipamentul și trebuie să fie adecvat pentru recuperarea agentului frigorific inflamabil. În caz de dubii, consultați producătorul. În plus, trebuie să fie disponibil un set de cântare calibrate, care să fie în stare bună de funcționare. Furtunurile trebuie să fie complete, cu cuplaje de deconectare fără scurgeri și în stare bună.
- Agentul frigorific recuperat va fi procesat conform legislației locale în butelia de recuperare corectă, iar avizul de transfer al deșeurilor aferent va fi întocmit. Nu amestecați agenți frigorigeni în unitățile de recuperare și mai ales nu în butelii.
- Dacă compresoarele sau uleiurile de compresor trebuie demontate, asigurați-vă că acestea au fost evacuate la un nivel acceptabil pentru a vă asigura că agentul frigorific inflamabil nu rămâne în lubrifiant. Corpul compresorului nu trebuie încălzit de o flacără deschisă sau de alte surse de aprindere pentru a accelera acest proces. Drenarea uleiului dintr-un sistem trebuie efectuată în siguranță.

Instrucțiuni importante pentru mediu (Orientări europene privind eliminarea)

Conformitatea cu Directiva DEEE și eliminarea produsului rezidual:

Acest produs respectă Directiva UE DEEE (2012/19/UE). Acest produs poartă un simbol de clasificare pentru deșeurile de echipamente electrice și electronice (DEEE).

Acest simbol semnifică faptul că produsul nu trebuie eliminat împreună cu deșeurile menajere la sfârșitul duratei sale de viață. Dispozitivul uzat trebuie returnat la un punct de colectare autorizat pentru reciclarea echipamentelor electrice și electronice.

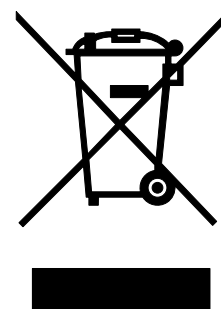

ATENȚIE

- Bateria trebuie eliminată în mod corespunzător. Nu o scurtcircuitați și nu o aruncați în foc.
- A nu se lăsa la îndemâna copiilor.
- Atenție la ingerare.
- Bateriile nereîncărcabile nu trebuie reîncărcate.
- Bateriile uzate trebuie scoase din produs.
- Aruncați bateriile uzate în containerele speciale la punctul de vânzare sau la punctele de reciclare.
- Pentru a înlocui bateria, trebuie să contactați furnizorul sau serviciul de asistență post-vânzare.

Pagină lăsată albă intenționat

Pagină lăsată albă intenționat

Pagină lăsată albă intenționat

Pagină lăsată albă intenționat



Fondital S.p.A. - Società a unico socio
25079 VOBARNO (Brescia) Italy - Via Cerreto, 40
Tel. +39 0365 878 31
Fax +39 0365 878 304
e-mail: info@fondital.it
www.fondital.com

Producătorul își rezervă dreptul de a aduce propriilor produse acele modificări pe care le consideră necesare sau utile, fără a dăuna caracteristicilor esențiale.

Uff. Pubblicità Fondital IST 03 J 121 - 02 | Maggio 2026 (06/2026)